

ИНСТРУКЦИЯ ПО ПРИМЕНЕНИЮ

МОДЕЛЬ : Class-E

E12 / E14 / E17 / E21 / E25



-
1. Предупреждения безопасности
 2. Название деталей
 3. Правильное применение котла
 4. Подача воды
 5. Проверка неисправностей перед обращением за помощью
-

- Данная инструкция по применению может быть использована для наилучшего использования товара







Пожалуйста, перед применением данного продукта, в целях вашей безопасности ознакомьтесь с инструкцией по применению

1. Предупреждения безопасности

- ⇒ Предупреждения безопасности, описанные в данной инструкции по применению, включают важную информацию по обеспечению безопасности во время использования данной продукции. В случае пренебрежения пользователем данных рекомендаций, возможны имущественные потери.
- ⇒ Для обеспечения безопасности в соответствии с уровнем опасности, имеются обозначения «Опасно», «Внимание», «Предупреждение», каждое из которых имеет свое определение;

«Опасно»	Когда не соблюдены требуемые условия, данная надпись означает большую опасность.
«Внимание»	Когда не соблюдены требуемые условия, данная надпись означает скрытую опасность
«Предупреждение»	Когда не соблюдены требуемые условия, данная надпись означает скрытую опасность, которая может нанести легкий или несерьезный вред здоровью.

- ⇒ Определения к символам на продукции или в инструкции означают следующее;

	Данный символ означает «Строгое следование инструкции»
	Данный символ означает «Не трогает»
	Данный символ означает «Запрещено»
	Данный символ означает «Держать на расстоянии от огня»
	Данный символ означает «Заземлить для защиты от электрического удара»
	Данный символ означает «Внимание под напряжением»

«Опасно»

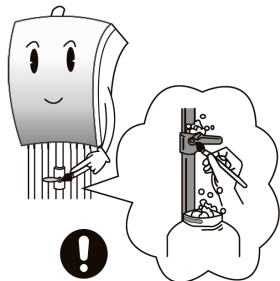

Пожалуйста, проверьте утечку газа или прерывистую подачу газа с помощью мыльной воды.

- В случае утечки газа, которая может привести к взрыву, имущественный потери будут существенными.
 - В случае утечки газа следует;
 - * Если появились мыльные пузыри или вы чувствуете запах газа(как у сгнившего лука), значит присутствует утечка газа;
1. Пожалуйста, немедленно прекратите использование или закройте задвижку подачи газа.
 2. Откройте окно для проветривания
 3. Пожалуйста, свяжитесь с сервисным центром.



Если есть утечка газа, пожалуйста, не делайте следующего;

- Не используйте зажигалку или спички, также не используйте розетку.
- Не используйте электричество и не трогайте вентилятор или выключатель

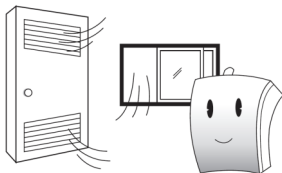

В ходе эксплуатации необходимо следить за сохранением баланса между подачей и выхлопом газа.

- В случае скопления выхлопного газа в помещении возникает риск удушья вследствие отравления угарным газом (CO), поэтому во время работы котла запрещается оставлять открытыми дверь из котлового в жилое помещение и окно, расположенное рядом с выхлопным отверстием.
- Нарушение баланса между подачей и выхлопом газа препятствует нормальному режиму горения и может привести к существенному сокращению срока эксплуатации котла.
- Воздухозаборник в нижней части и вентиляционное отверстие в верхней части котла должны быть всегда открыты.



Не оставляйте ничего горячего или воспламеняющегося рядом с котлом.

*Если рядом с котлом находятся легко воспламеняющиеся материалы, например, бензин, газ или винил, то это может привести к возникновению пожара.

«Внимание»

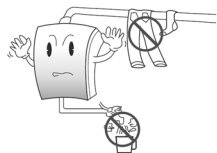

Пожалуйста, не используйте котел для других целей, кроме как для отопления и горячего водоснабжения.

- Сушка, размещение и касание вещей могут стать причиной пожара.
- Использование горячей воды для питья может принести вред здоровью.

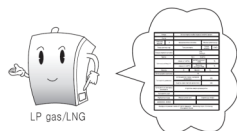

Пожалуйста, перед применением проверьте тип подаваемого газа.

- Если вы используете товар в первый раз или вы переезжаете, проверьте тип подаваемого газа. (Балон со сжиженным газом «LPG»/природный - магистральный газ «LNG»)
- Если подаваемый газ и указанный для котла газ не совпадают, это может привести к неисправности котла.
- Название типа газа написано на правом боку котла.

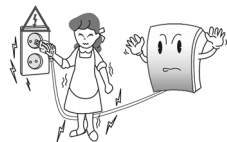

Запрещается трогать провод электропитания мокрыми руками.

- Вставление или извлечение вилки электропитания мокрыми руками может привести к поражению током.

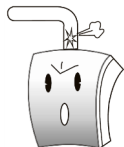

Трубки подачи и отвода воздуха необходимо проверять на отсутствие зазоров, а дымоход — на наличие трещин.

- Появление зазоров на трубках подачи и отвода воздуха либо трещин в дымоходе может привести к отравлению угарным газом (монооксидом углерода).



Пожалуйста, не трогайте дымоход или трубу при работе котла.

- Не рекомендуется прикасаться к трубам и дымоходу во время работы котла, так как они сильно нагреваются и могут вызвать ожог.



Не рекомендуется прикасаться к трубам и дымоходу во время работы котла, так как они сильно нагреваются и могут вызвать ожог.

- В случае использования слабой струи ГВС или сразу после включения ГВС может резко пойти горячая вода, что чревато ожогами для детей и людей с ограниченными возможностями.

«Внимание»

Пожалуйста, не открывайте крышку котла.

- Если вы откроете крышку котла и начнете чинить или перемоделировать, вы можете обгореть или пораниться электрическим током.
- После того, как вы воспользовались сервисом, закройте крышку котла.

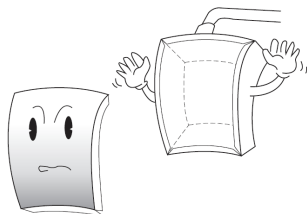

Пожалуйста, при неполадке в газовой трубе обращайтесь в сервисный центр.

- Нарушение правил установки газовых котлов может стать причиной несчастного случая.

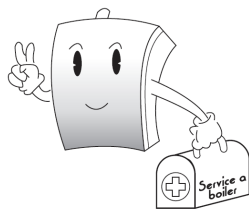

Пожалуйста, обращайтесь в сервисный центр, по крайней мере, один раз в год.

- Мы не несем ответственность за происшествия, которые случились из-за того, что вы нерегулярно обращались в сервисный центр.
- Если важная функция становится непригодной, например, вентилятор, предохранительный клапан, температурный сенсор, силовой блок управления, циркуляционный насос, то это может привести к неблагоприятным последствиям.

«Предупреждение»

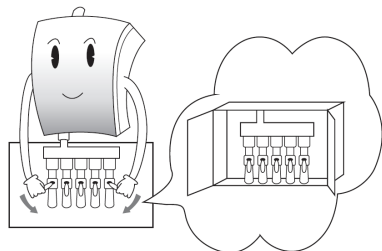

При работе котла, пожалуйста, удостоверьтесь, что открыт хотя бы один распределительный клапан.

- Работа котла при полном закрытии клапанов распределителя может привести к перегреванию и образованию избыточного давления, что может стать причиной ожогов, возникновения шумов, а также сократить срок эксплуатации оборудования.

«Предупреждение»

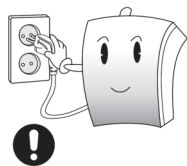

Не отключайте прибор, даже когда вы не используете его в замний период.

- Защита от замерзания работает от электричества.
- Замерзание может привести к неисправностям котла и труб.

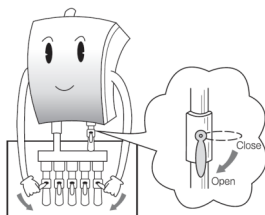

Пожалуйста, оставляйте распределительный клапан(на отопление) и клапан подачи газа открытыми во время зимнего периода.

- Для защиты от замерзания котел должен находиться в рабочем состоянии.
- Если распределительный клапан и клапан подачи газа закрыты, то котел не будет работать должным образом, в свою очередь, замерзание может привести к повреждению котла и труб.

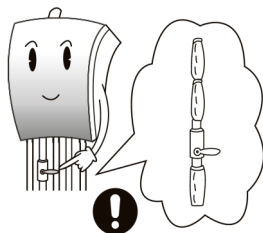

Все открытые трубопроводы (кроме газовых труб) должны быть снабжены теплоизоляцией.

- Открытые участки труб в зимнее время могут быть повреждены морозом.
- Особенно важно обеспечить теплоизоляцию труб водоснабжения и подачи теплой воды.

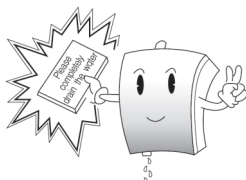

Пожалуйста, если длительно не используете трубы, полностью избавьте их от воды

- Если в холодную пору года котел не планируется использовать в течение долгого времени в связи с отсутствием жильцов или по какой-либо иной причине, из его труб необходимо удалить всю жидкость.

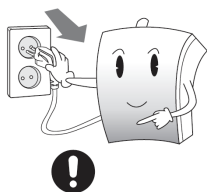

Когда чистите котел, пожалуйста, отключайте его от сети.

- Избегайте чистки котла с помощью воды или влажной тряпки, а то можно получить удар электрическим током.

«Предупреждение»

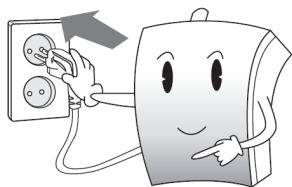

Пожалуйста, приступите к использованию после проверки питания.

- Перед тем, как приступить к использованию, проверьте питание в сети. Высокое или низкое напряжение может привести к возникновению пожара, уменьшению срока эксплуатации котлы и неисправностям его функций.

Пожалуйста, полностью открывайте клапан подачи газа.

- Если вы откроете клапан наполовину, это может привести к неполадкам в системе котла.

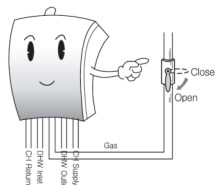

При замене воды, пожалуйста, не допускайте утечки воды.

- Утечки воды может привести к затоплению дома.

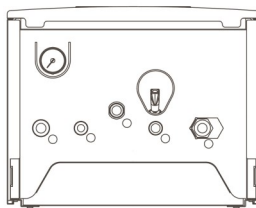

Пожалуйста, не засовывайте инструкцию или сертификат внутрь прибора.

- Это может привести к пожару.

Пожалуйста, не включайте пульт управления и не меняйте в ней температуру во время использования горячей воды

- Обратные действия могут привести к появлению внезапного ГВС

⇒ После прочтения данной инструкции, пожалуйста, положите ее на видное место. И при переезде на другое место, передайте ее другому владельцу.

2. Название деталей

⇒ Необходимо знать основные узлы котла.

 Патрубок подачи
Воздуха в котел

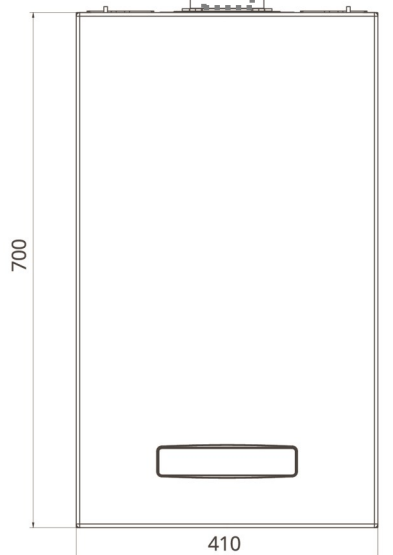
 Патрубок отвода
продуктов сгорания

[Вид спереди на закрытый тип]

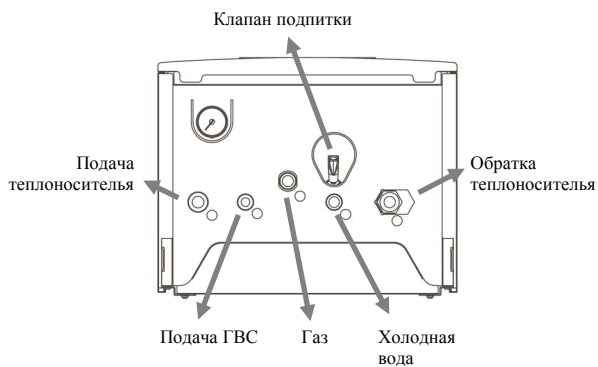

[Нижняя часть котла]

3. Правильное применение котла

3.1. До использования котла

1. Проверьте тип газа.

- Если вы используете товар в первый раз или вы переезжаете, проверьте совпадают ли подаваемый тип газа, и тип, предписанный для использования в котле (Баллон со сжиженным газом «LPG»/ природный (магистральный) газ «LNG»)
- Тип газа указан на наклейке, расположенном в правом боку котла.

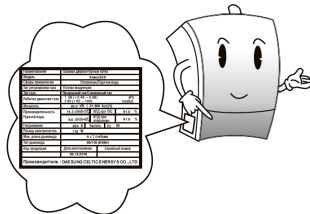

2. Проверьте электрическое питание.

- Пожалуйста, проверьте, правильно ли подключен котел к электричеству.

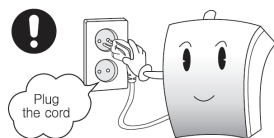

3. Проверьте клапан подпитки.

- В случае нехватки воды в трубах отопления в результате протекания или испарения, на ЖК дисплее комнатного термостата отображается код ошибки A5, и котел прекращает работу.
- В этом случае необходимо добавить в систему воды в соответствии с рекомендациями руководства пользователя.

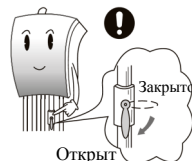

4. Проверьте штуцер подачи газа.

- Пожалуйста, проверьте запорную арматуру, открыт ли котел для работы.

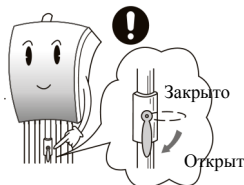

5. Проверьте каждое помещение на подключение к запорной арматуре.

- Пожалуйста, проверьте подключено ли каждое помещение к запорной арматуре.

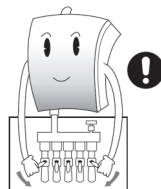

6. Проверьте пространство вокруг помещения котла.

- Пожалуйста, уберите все горючие и воспламеняющиеся материалы и не кладите белье на дымоход. Обратные действия могут вызвать пожар.



3.2. Во время использования.

1. Предупреждение об утечке газа

- Пожалуйста, проверьте утечку газа в месте подачи газа с помощью мыльной воды (Если появляются пузыри или характерный запах, то значит присутствует утечка газа, в этом случае немедленно свяжитесь с сервисным центром или ближайшим поставщиком газа).

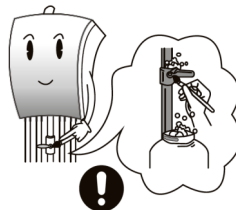

Действия во время утечки газа

- 1) Если вы чувствуете утечку газа, пожалуйста, прекратите пользование котлом.

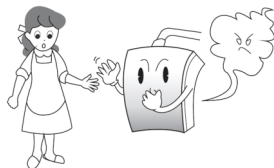

- 2) Закройте запорную арматуру.

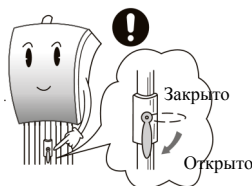

- 3) Откройте окно или дверь для вентиляции помещения.



- 4) Пожалуйста, свяжитесь с сервисным центром.



- 5) **Пожалуйста, не совершайте нижеописанных действий.**

«Опасно»

Не используйте зажигалку или спички и не пользуйтесь розеткой



«Опасно»

Не используйте электричество и не трогайте вентилятор или выключатель



2. Предупреждение по проветриванию помещений

- Пожалуйста, удостоверьтесь, что при использовании котла в помещении правильно установлен дымоход.
- Если вентиляция неправильная, то это может привести к уменьшению срока эксплуатации котла.
- Также просачивание выхлопного газа внутрь дома может привести к отравлению окисью углерода(CO).

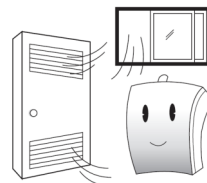

3. Возникновение пламени

- Во время пользования котлом, пожалуйста, будьте осторожны, не обожитесь дымоход или трубы горячие.

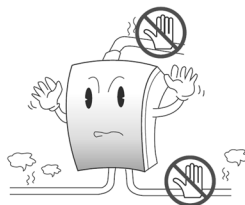

4. Предупреждение по пожару и взрыву

- Пожалуйста, не используйте котел для иных целей, кроме как для горячего водоснабжения и отопления.
- Пожалуйста, не храните у котла горячие и воспламеняющиеся материалы.
- Вышеописанные действия могут вызвать пожар.

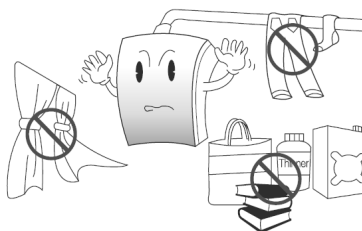

3.3. Предупреждение по защите котла от замерзания в зимний период

«Предупреждение»

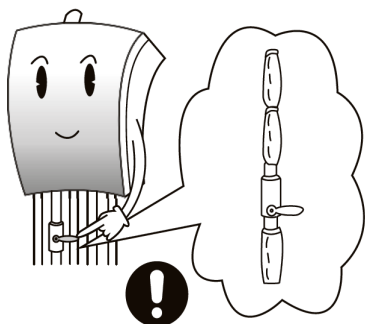

Оголенные трубы необходимо теплоизолировать при необходимости

- Пожалуйста, теплоизолируйте оголенные трубы.
- Безопасней защищать оголенные трубы теплоизоляционным материалом.
- Нужно теплоизолировать воздухозаборные трубы и водяные подводы.

3.3.1. Когда вы не используете котел на протяжении короткого периода времени(2-3дня)

1. Проверьте систему питания

- Пожалуйста, удостоверьтесь, что котел подключен правильно и безопасно. Система защиты от замерзания работает только с включенной системой питания. (Когда в котле нет воды, не включайте котел. Обратное действие может повлечь неисправности в насосе или привести к перегреву котла.

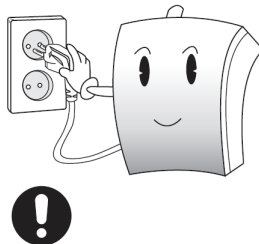

2. Проверьте клапан подпитки

- Пожалуйста, проверьте, открыт ли предохранительный клапан котла.

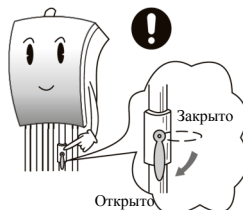

3. Проверьте запорную арматуру

- Пожалуйста, проверьте, открыта ли запорная арматура.

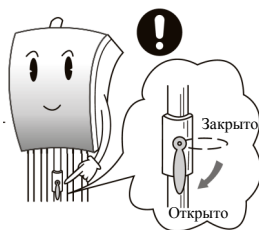

4. Проверьте, включены ли клапаны каждого помещения

- Пожалуйста, проверьте, открыты ли клапаны, отвечающие за каждое помещение

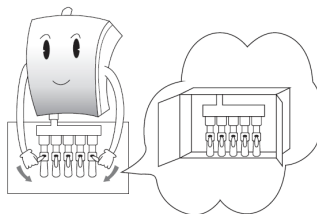

3.3.2. Случаи длительного неиспользования котлом

⇒ Во время длительного неиспользования котлом, пожалуйста, отключите от розетки аппарат и откройте клапан горячей воды для того, чтобы слить горячую воду.

1. Прекращение питания

- Пожалуйста, отключите котел от электрического питания.

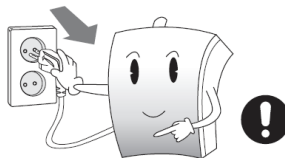

2. Отключите подачу газа

- Пожалуйста, закройте клапан подачи газа.

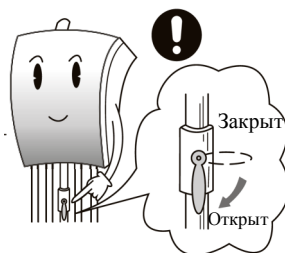

3. Отключите подучу воды

- Пожалуйста, закройте клапан ГВС.

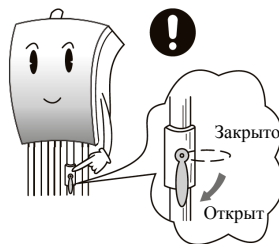

4. Выпуск воды отопления



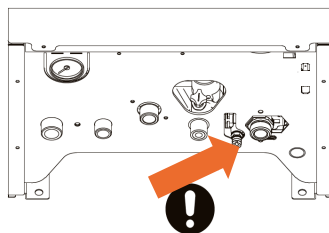



- Пожалуйста, слейте с котла воду, поворачивая налево ниппель водослива, который находится внизу котла.
- Откройте все распределительные клапаны в помещении для того, чтобы слить всю воду

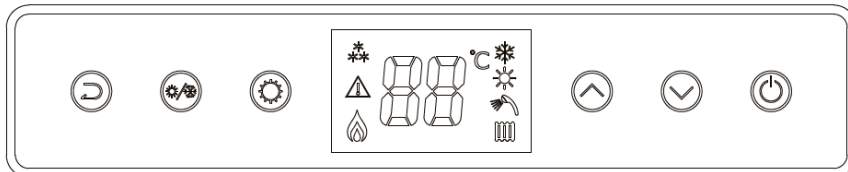





3.4. Пульт управления(Переднее)

ИНДИКАТОР РЕЖИМА



-  : Включение / выключение электропитания котла. После выбора нужных настроек меню можно закрыть, нажав на эту кнопку.
-  : Изменение значения температуры отопления или нагревания воды.
-  : Изменение значения температуры отопления или нагревания воды.
-  : Незамедлительное применение выбранных настроек температуры. Закрытие диалога, отображающего выбранные настройки температуры.
-  : Выбор режима: отопление, нагрев воды, отопление и нагрев воды.
-  : Устранение (ручной перезапуск) ошибки.

	Отопления	Не отображается, когда котел выключен либо работает в режиме ГВС. Мигает во время отопления, выбранная температура отопления отображается постоянно.
	ГВС	Мигает во время ГВС, выбранная температура ГВС отображается постоянно. Другие действия не отображаются.
	Предотвращение замерзания	Отображается в случае запуска режима предотвращения замерзания.
	Отопление и ГВС	Отображается в случае запуска режима Выбор режим.
	Только ГВС	Отображается в случае запуска режима только ГВС.
	Температура	Показывает текущую температуру. Выбранная температура и код ошибок мигают.
	Огонь	Отображается в случае обнаружения системой возгорания.
	Коды ошибок	Мигает в случае возникновения неисправности в системе.

Режим «Питание»

Кнопка «» используется для включения или выключения котла.

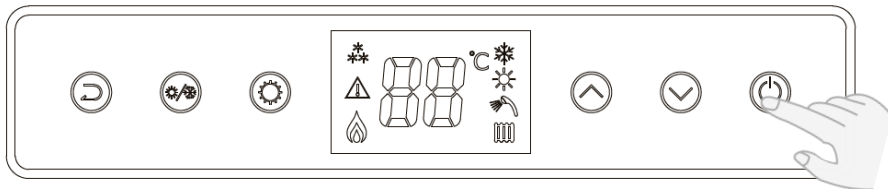

При включении котла в окне температуры отображается последнее выбранное значение.

Регулирование температуры (Отопление и ГВС)





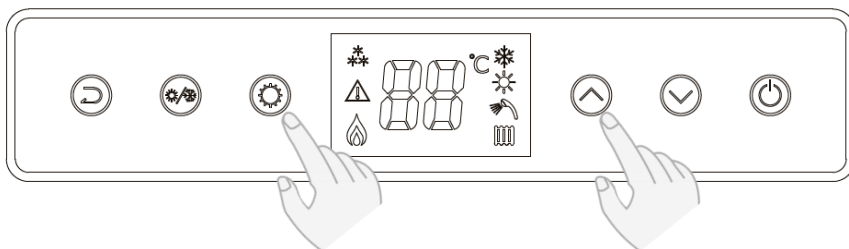

«Осторожно»

Не рекомендуется использовать продолжительное время на повышенной температуре. Это может привести к ожогам.

⇒ Если в помещении проживают дети, пожилые люди, люди с ограниченными возможностями опорно-двигательного аппарата либо неспособные передвигаться без посторонней помощи, необходимо уделить особое внимание следующим вопросам.



1. Кнопка «» позволяет переключаться между режимом «Выбор режим» или «Только ГВС». (На дисплее можно проверить текущий режим  «Выбор режим» либо  «Только ГВС»)
2. После изменения температуры при помощи кнопок «» и «» новое значение отображается на дисплее.

Режим	Диапазон регулировки температура
Отопление	40~80 градусов
ГВС	37~60 градусов

3.5. Пульт управления(Опционально)

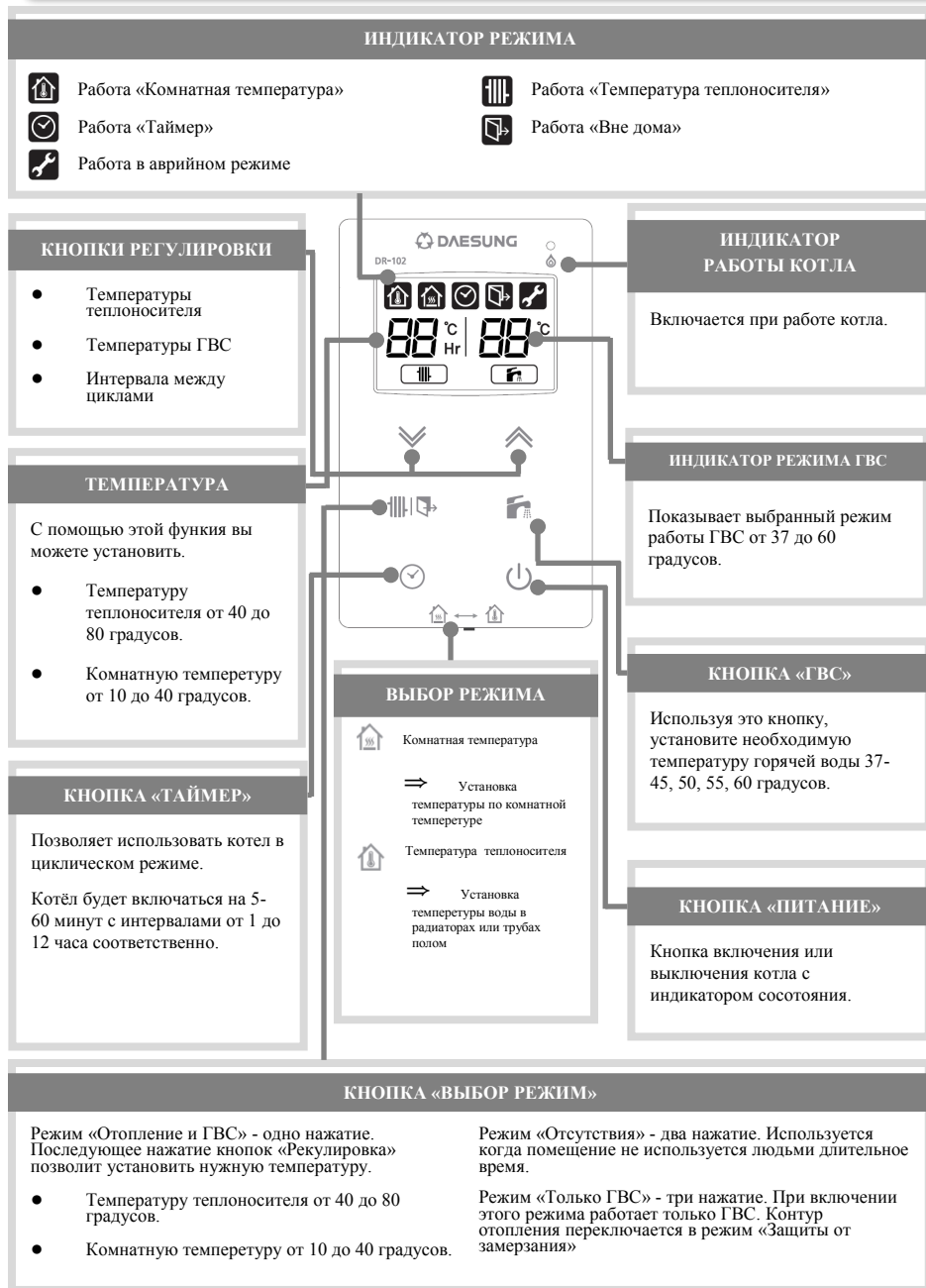

Режим «Отопление»

1. После нажатия кнопки «Питание» включается регулятор температуры.



2. Когда после нажатия кнопки «Выбор режим» на дисплее появляется значок «Температура теплоносителя» (либо значок «Комнатная температура»), изображение выбранной температуры и настроенная температура отопления исчезают.
 - Значок «Температура теплоносителя»: режим регулирования температуры теплоносителя (40–80°C)
 - Значок «Комнатная температура»: режим регулирования температуры в помещении (10–40°C)

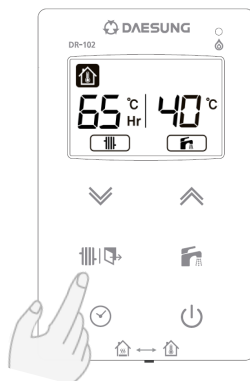

3. Для настройки нужной температуры теплоносителя следует нажать кнопку «Регулировка».
 - Чтобы привести котел в действие, необходимо выбрать более высокое значение температуры, чем текущее, отображаемое в меню регулирования.
4. После выбора нужной температуры значение исчезнет на 5 секунд, после чего котел отобразит новое значение текущей температуры, которое будет автоматически сохранено.

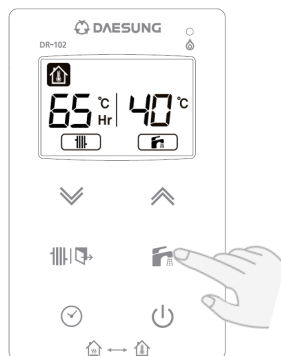

Режим «Отсутствия»

- ⇒ Функция отсутствия применяется, когда нужно покинуть помещение или приостановить отопление на некоторое время. Она позволяет временно прекратить работу котла. Если температура воды в трубах котла опустится ниже 5 градусов, активируется функция предотвращения замерзания, вода нагреется до 40 градусов, после чего работа котла снова автоматически остановится.

1. После нажатия кнопки «Питание» включается регулятор температуры.
2. После нажатия кнопки «Выбор режим» на дисплее должен отобразиться значок «Отсутствие».
3. Чтобы выйти из режима отсутствия, нужно нажать кнопку «Выбор режим».

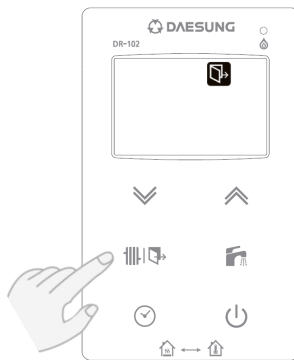

Режим «Таймер»

- ⇒ В режиме расписания можно запрограммировать автоматическое включение котла на 5–60 мин. с интервалами на 1–12 часов.

1. После нажатия кнопки «Питание» включается регулятор температуры.

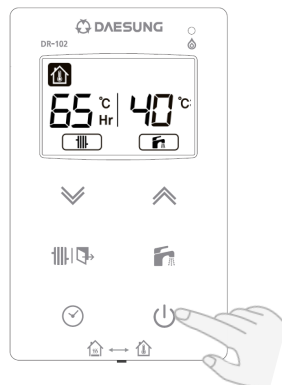

2. При нажатии кнопки «Таймер» на дисплее появляется значок «Таймер», а также пункт выбора времени с цифрами.

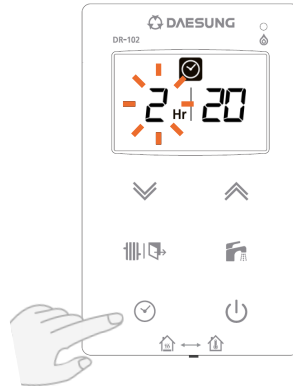

3. При помощи кнопки «Регулировка» можно настроить нужный промежуток времени между запусками котла.
- Промежуток может равняться от 1 до 12 часов.

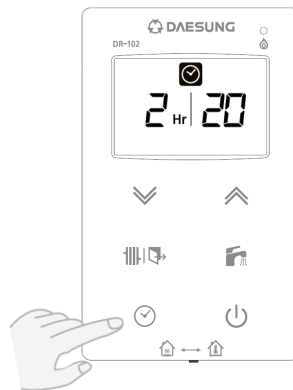

4. При нажатии кнопки «Таймер» на дисплее появляется время работы.

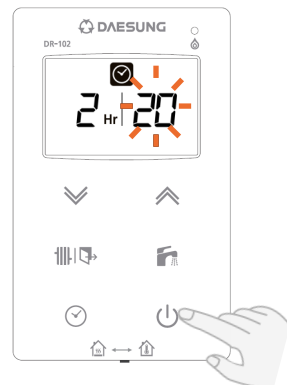

5. При помощи кнопки «Регулирование» можно выбрать необходимое время работы.
- Время работы можно выбрать в промежутке от 5 до 60 минут.



6. Чтобы сохранить расписание, нужно нажать кнопку «Расписание/Настройка».

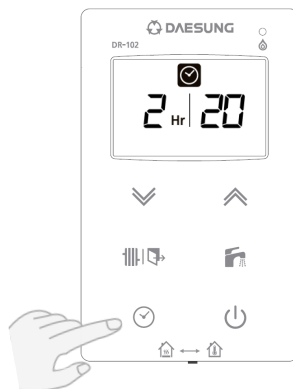

7. Чтобы отключить режим расписания, следует нажать кнопку «Отопление/Отсутствие». После исчезновения значка «Расписание» котел переходит в прежний режим.

Как использовать ГВС

Избавляет от неудобств, связанных с перепадами температуры воды (от слишком холодной до слишком горячей)

- ⇒ Искусственный интеллект поддерживает постоянную температуру во время использования теплой воды.
- ⇒ Эта собственная разработка нашей компании, она позволяет сохранять постоянную температуру воды даже после кратковременного выключения.

В случае использования теплой воды в режиме отопления и расписания (отопление и нагрев воды используются одновременно)

1. После нажатия кнопки «Питание» включается регулятор температуры.
2. При нажатии кнопки «ГВС» на дисплее отображается выбранная температура нагревания воды.

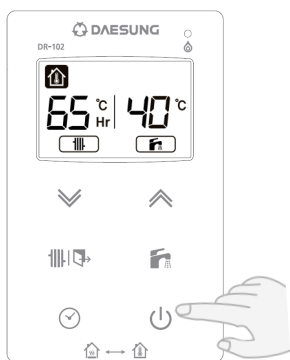

3. При помощи кнопки «Регулировка» можно настроить необходимую температуру нагревания воды.
 - Доступные значения температуры: 37–45 °C (минимальное изменение — 1°C)
4. Теплая вода начинает подаваться вскоре после открытия крана.
 - После закрытия крана теплой воды котел переходит в режим отопления.
 - Объем теплой воды регулируется при помощи устройств регулировки давления и расхода жидкости, установленных внутри котла.

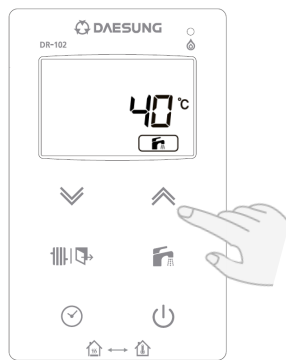

При использовании режима «Только ГВС» - без отопления

1. После нажатия кнопки «Питание» включается регулятор температуры.

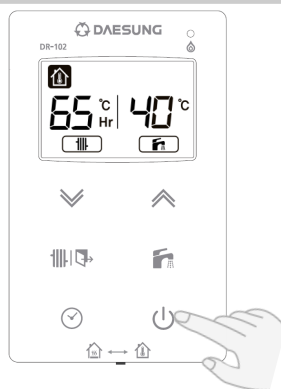

2. Необходимо нажать кнопку «Выбор режим», чтобы на дисплее отобразилась только настроенная температура нагрева воды.

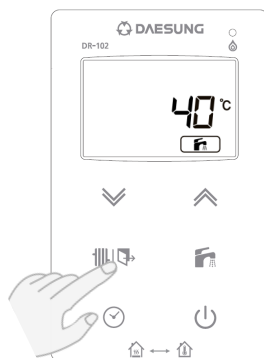

3. При помощи кнопки «Регулирование» можно настроить необходимую температуру нагревания воды.

- Доступные значения температуры:
37–45°C (минимальное изменение — 1°C)
- 45–60°C (минимальное изменение — 5°C)

4. После закрытия крана котел остается в режиме ожидания использования теплой воды. При повторном открытии крана горячей воды отображается значок горения и загорается лампочка рабочего режима.

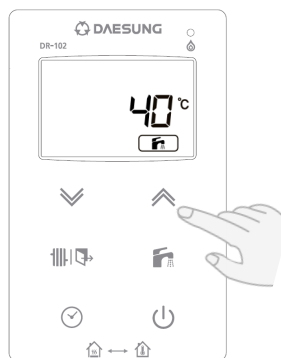

Код ошибки, высвеченный на пульте управления

⇒ Если котел неисправен, высветит на дисплее соответствующий код.

№	Код ошибки	Содержание ошибки
1	A3	Неисправность насос
2	A4	Перегрев термостата
3	A5	Низкое давление теплоносителя
4	A6	Нет зажигания
5	A7	Неисправность газового клапана
6	A8	Неисправный огонь
7	A9	Система защиты от замерзания
8	AA	Закипание воды
9	Ab	Неисправный датчик термостата отопления
10	Ac	Неисправный датчик термостата ГВС
11	AE	Обратное давление ветра через дымоход

6. Пожалуйста, откройте клапан подачи газа.

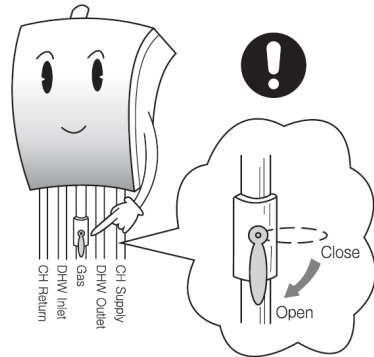

7. Пожалуйста, включите питание. Проверьте хорошо ли работает котел.

- Возможно, при срабатывании автоматического клапан сброса воздуха, в Вашей системе отопления снизилось давление. В этом случае, необходимо добавить в систему воду через кран подпитки, согласно вышеуказанной инструкции

5. Проверка неисправностей перед обращением за помощью

- ⇒ В случае неисправностей, пожалуйста сначала проверьте следующие действия, после чего звоните в сервисный центр.
*при неправильной замене, производитель не несет ответственность.
- ⇒ После гарантийного обслуживания, пожалуйста, проверьте оплаченный чек и сохраните корию у себя.

Условия	Причина	Предпринимаемые меры
Чувствуется запах газа (похож на запах сгнившего лука)	<ul style="list-style-type: none"> ⇒ Пожалуйста, закройте клапан подачи газа, затем откройте все окна для проветривания и вызовите специалиста из сервисного центра. *Запрещается использовать горючие и воспламеняющиеся материалы, нельзя подносить к розетке спички или зажигалку. ⇒ Пожалуйста, следите за тем, чтобы не происходила утечка газа, проверяйте клапан подачи газа с помощью мыльной воды. 	
Когда чувствуются выхлопные газы (симптомы: головкружение, тошнота)	При попадании продуктов сгорания в дом возможно отравление СО	
	⇒ Возможно дымоход не подсоединен?	Пожалуйста, проверьте соединение дымохода.
	⇒ Дымоход заблокирован?	Пожалуйста, прочистите дымоход.
	⇒ Труба отопления и труба подачи ГВС заблокированы?	Пожалуйста, проверьте, открыты ли трубы отопления и подачи ГВС.
Когда не работает искра зажигания	⇒ Шнур питания подключен?	Пожалуйста, подключите шнур питания.
	⇒ Газ подается нормально?	Пожалуйста, откройте клапан подачи газа. Если газа нет(при подаче из баллона со сжиженным газом), помняите баллон.
	⇒ Установленная температура воды слишком низкая?	Пожалуйста, увеличьте температуру воды в контуре отопления.
Наличие странных звуков во время работы котла.	⇒ Возможно в трубе есть воздух?	Пожалуйста, откройте вентиляционное отверстие и спустите воздух из турбы отопления.
	⇒ Предохранительный клапан в трубе закрыт(включая, распределитель)?	Пожалуйста, откройте клапан.
	⇒ Котел присоединен прямо к стене?	Пожалуйста, установите котел правильно. *Если после этого сильный шум не исчезает, вы звоните специалиста из сервисной службы.

Условия	Причина	Предпринимаемые меры
Помещение не достаточно прогревается	⇒ Индикатор настроен только на ГВС?	Пожалуйста, подключите режим отопления.
	⇒ Установленная температура воды слишком низкая?	Пожалуйста, настройте правильный температурный режим.
	⇒ Распределительный клапан закрыт?	Откройте распределительный клапан.
	⇒ Распределительный клапан открыт достаточно, чтобы прогреть помещение?	Пожалуйста, проверьте клапан для каждого помещения.
	⇒ Фильтр контура отопления заблокирован?	Прочистите фильтр
	⇒ Из турбы выпущен воздух?	Пожалуйста, откройте вентиляционное отверстие в распределителе и выпустите воздух.
Нет ГВС	⇒ Закрыт клапан ГВС?	Пожалуйста, откройте клапан ГВС
	⇒ Фильтр системы ГВС заблокирован?	Прочистите фильтр

ИНСТРУКЦИЯ ПО МОНТАЖУ И ПОДКЛЮЧЕНИЮ**МОДЕЛЬ : Class-E****E12 / E14 / E17 / E21 / E25**

-
1. Предупреждения безопасности
 2. Безопасная и правильная установка
 3. Установка котла
 4. Подключение котла к газовой трубе
 5. Подключение подачи воды, системы отопления и турбы ГВС
 6. Подключение к электросети
 7. Монтаж дымохода
 8. Установка дополнительного пульта (Опционально)
 9. Эксплуатация
 10. Технические характеристики
-

- Данная инструкция по применению может быть использована для наилучшего использования товара





Пожалуйста, перед применением данного продукта, в целях вашей безопасности ознакомьтесь с инструкцией по применению

1. Предупреждения безопасности

- ⇒ Предупреждения безопасности, описанные в данной инструкции по монтажу и наладке, включают важную информацию по обеспечению безопасности во время использования данной продукции. В случае пренебрежения пользователем данных рекомендаций, возможны имущественные потери.
- ⇒ Для обеспечения безопасности в соответствии с уровнем опасности, имеются обозначения «Опасно», «Внимание», «Предупреждение», каждое из которых имеет свое определение.

«Опасно»	Когда не соблюдены требуемые условия, данная надпись означает большую опасность.
«Внимание»	Когда не соблюдены требуемые условия, данная надпись означает скрытую опасность
«Предупреждение»	Когда не соблюдены требуемые условия, данная надпись означает скрытую опасность, которая может нанести легкий или несерьезный вред здоровью.

- ⇒ Определения к символам на продукции или в инструкции означают следующее;

	Данный символ означает «Строгое следование инструкции»
	Данный символ означает «Запрещено»
	Данный символ означает «Заземлить для защиты от электрического удара»
	Данный символ означает «Внимание под напряжением»

Пожалуйста, передайте пользователю инструкцию монтажу и наладке (В случае установки на недавно построенном объекте инструкцию рекомендуется прикрепить к нижней части котла при помощи прилагаемой кабельной связки.)

«Внимание»

Пожалуйста, используйте запчасти, которые поставяет компания-производитель и не занимайтесь самостоятельным ремонтом или заменой запасных частей.

- Обратные действия могут привести к несчастным последствиям. Пожалуйста, используйте детали, которые поставяет компания-производитель

Пожалуйста, не меняйте тип газа в котле. Несоблюдение этого требования может привести к отравлению газом.

«Предупреждение»

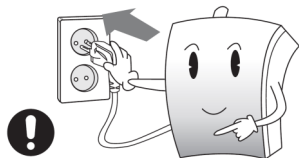

Пожалуйста, перед применением проверьте тип электропитания.

- Если питание в сети выше, чем требуется, то может возникнуть пожар или уменьшится срок эксплуатации котла

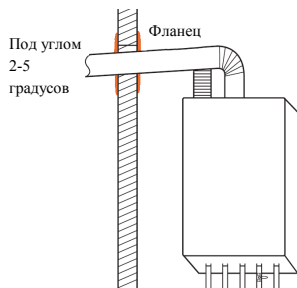

Проверьте длину труб котла.

- Необходимо проверить трубы, соединяющие трубопровод с трубами котла, соединительные трубы.

Выбор места установки

«Опасно»



- Пожалуйста, выберите подходящее помещение для установки котла.

«Опасно»

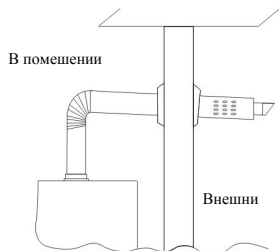

Пожалуйста, устанавливайте котел внутри дома.

- Наличие достаточного количества воздуха - важный фактор для котла. Если устанавливать котел в плохопроветриваемом помещении, можно отравиться CO.

«Внимание»

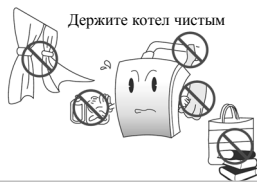

Пожалуйста, не устанавливайте котел рядом с горючими и воспламеняющимися материалами, например, бензином, бензолом, газом и растворителем.

- Обратные действия могут привести к пожару.

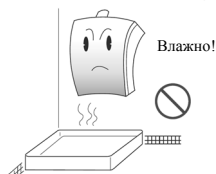

Пожалуйста, не устанавливайте котел во влажном или непроветриваемом помещении, например, в ванной комнате или туалете.

- Обратные действия могут привести к коррозии котла.



Пожалуйста, не устанавливайте котел рядом с горелкой.

- Обратные действия могут привести к перегреву котла.
- Пожалуйста, следите за тем, чтобы расстояние между котлом и газовыми приборами было не менее 1м.

В обязательном порядке необходимо обеспечить наличие дренажной установки (водостока), а также выполнить гидроизоляцию пола.

- Если в помещении отсутствует водосток и не выполнена гидроизоляция пола, то переполнение котла может вызвать затопление, которое приведет к порче имущества. Даже в случае переполнения котел продолжает работать в штатном режиме. В такой ситуации необходимо присоединить к сточной трубе в полу специальный шланг и обеспечить слив излишней воды. Имущество, складываемое на полу котельной, может быть повреждено.

«Внимание»

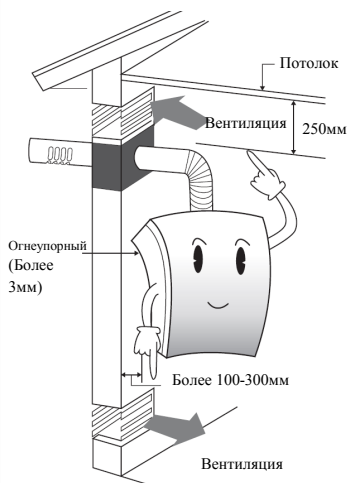

Пожалуйста, следите за тем, чтобы не было причин для возникновения пожара. Для этого необходимо правильно установить котел, соблюдая правильное расстояние от стен и потолка.

- Пожалуйста, установите котел на огнеупорной стене.
- В случае установки котла на горючей стене, пожалуйста, покройте стену огнеупорным материалом. Используйте только негорючий материал в виде тонкой металлической пластины шириной 3мм.
- Расстояние между стенкой котла и горючим материалом должно быть не менее 100-300мм
- Расстояние между верхней частью и потолком должно быть не менее 250мм для установки дымохода.
- Спереди котла должно быть расстояние не менее 600мм для свободного доступа к котлу во время проверки или ремонта.

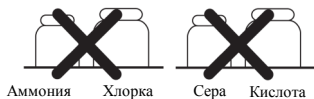

Пожалуйста, не устанавливайте котел рядом с коррозионными газами, например, аммонием, хлоркой, серой и кислотой.

- Обратные действия могут привести к поломке котла и отравлению CO.

При установке LPG (баллона со сжиженным газом) к оборудованию, проверьте, стоит ли испаритель. Пожалуйста, не отключайте питание котла.

- Если емкости испарителя недостаточно, отключите питание, в противном случае может возникнуть пожар.

«Предупреждение»

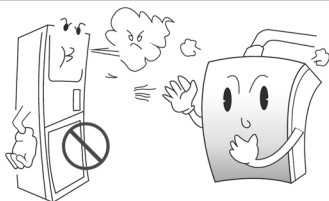

Пожалуйста, не устанавливайте вентилятор или обогреватель рядом с котлом.

- Обратные действия могут привести к поломке котла или отравлению CO.

Пожалуйста, не устанавливайте котел в людном месте, около лестницы или у выхода.

3. Установка котла

«Внимание»

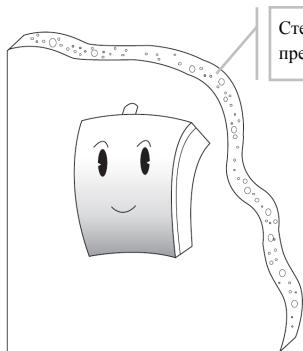

Стена должна иметь достаточный предел прочности на разрыв

Пожалуйста, устанавливайте котел на прочную стену.

- При установке котла, стена должна выдержать дополнительный вес, который показывает на технических характеристиках. Установка котла на ненадежную стену может привести к поломке, провисанию котла, утечке газа и возникновению пожара при поджиге котла.
- Если стена не достаточно прочная, проведите работы по ее укреплению.
- Вес товара указан на данной инструкции.

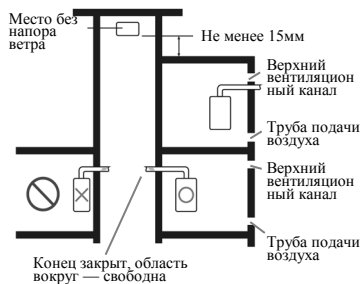

Общий вентиляционный трубопровод не рекомендуется устанавливать со стороны стены.

- В зимнее время конденсат может вызвать коррозию крепежей (анкерных болтов, штырей), что приведет к нарушению целостности котельной установки.
- Это в свою очередь может стать причиной повреждения самого котла, затопления помещения, утечки газа и даже пожара.

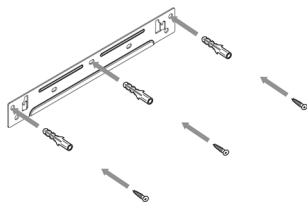

Пожалуйста, закрепите зажим, используя анкерный болт.

- Если зажим плотно не закрепить, то котел упадет.
- В противном случае обратные действия могут привести к поломке, опусканию котла, утечке газа и возникновению пожара в случае, если котел упадет.

Как закреплять

1. Способ крепления зажима.

- Пожалуйста, промаркируйте выбранное место для крепления.
 - Пожалуйста, с помощью бурильного молотка(Ø10мм) сделайте дыру размером 50мм.
 - Пожалуйста, затяните анкерный болт и закрепите зажим с помощью штыря.
- # Перед полным затяжением анкерных болтов используйте уровень для выравнивания.**
- Можно использовать в качестве амортизатора каучук для устранения вибрации во время включения котла.

2. Вешая котел на стену важно точно совместить монтажный кронштейн со специальными пазами на задней крышке котла.

- В случае отсутствия кронштейна котел нужно прикрепить к стене анкерными болтами, используя специальные крепежи на задней крышке.

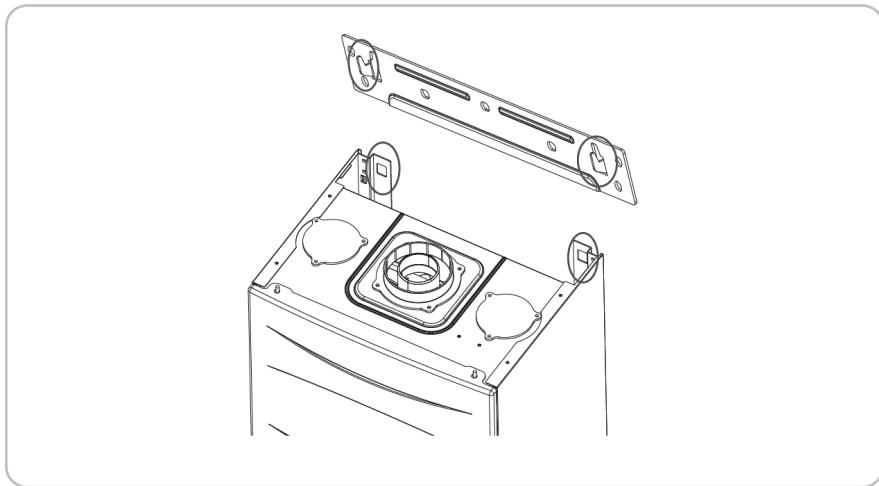

3. Пожалуйста, соедините кронштейн нижней части котла.

4. Пожалуйста, скрепите все трубы тефлоном.



4. Подключение котла к газовой трубе

⇒ Подключение газа должно производиться в соответствии с государственными стандартами и должно быть санкционировано поставщиком газа.

«Внимание»

После наладки подачи газа, пожалуйста, проверьте нет ли утечки.

- Утечка газа может привести к ухудшению здоровья и имущественным потерям

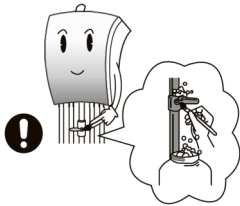

Пожалуйста, Проверьте тип подаваемого газа, соответствует ли типу газа в котле.

- Если тип не совпадает (тип газа в котле указан на нижней части котла справа), может начаться пожар.

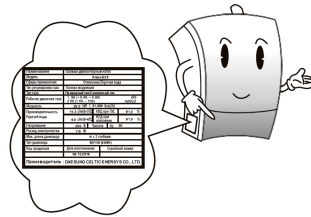

Пожалуйста, ознакомьтесь со стандартными трубованиями к газовой трубе.

- Пожалуйста, в качестве газовой трубы используйте гофрированный металлический гибкий шланг.
- Применение несоответствующих стандарту запчастей может привести к возникновению пожара или взрыва из-за утечки газа.

Пожалуйста, не регулируйте давление газа, как описано выше.

- Может возникнуть пожар или взрыв.

Пожалуйста, закройте клапан подачи газа и используйте давление газа, как указано выше во время проверки на утечку газа.

Подключение котла к газовой трубе

- ⇒ Диаметр газового отверстия этого изделия составляет 20А.
В настоящем руководстве указаны диаметры соединительных отверстий для всех моделей.
- ⇒ При монтаже газопровода необходимо использовать металлические трубы, соответствующие нормативным актам, регулирующим работу с бытовым газом (трубы из специальной углеродистой стали, меди или медного сплава), либо гибкие металлические шланги, прошедшие проверку газового оборудования.
- ⇒ Промежуточный клапан на газовой трубе следует установить ближе к самому изделию, чтобы его проще было открывать и закрывать.
- ⇒ Запрещается использовать резиновые шланги или трубы 10 мм.
- ⇒ Для соединений следует использовать штуцеры или накидные гайки, чтобы облегчить разъединение в случае необходимости.
- ⇒ Для сжиженного газа следует использовать бытовой регулятор низкого давления, подходящий для указанного расхода газа.
- ⇒ Для сжиженного газа следует установить не менее 2 баллонов по 50 кг каждый. Использование контейнера слишком малого объема приводит к чрезмерной потере газа вследствие недостаточного парообразования, что делает невозможной нормальную работу изделия.
- ⇒ Газовая труба изделия должна подключаться напрямую к магистральному газопроводу.



5. Подключение подачи воды, системы отопления и турбы ГВС

«Внимание»

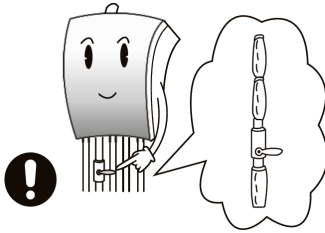

Все открытые трубопроводы (кроме газовых труб) должны быть снабжены теплоизоляцией.

- Открытые участки труб в зимнее время могут быть повреждены морозом.
- Особенно важно обеспечить теплоизоляцию труб водоснабжения и подачи теплой воды.

Перед установкой необходимо промыть трубы чистой водой (проточной), чтобы удалить из них любые посторонние вещества.

- Посторонние вещества внутри труб понижают эффективность отопления и нагрева воды, а также ведут к поломке компонентов.

Пожалуйста, используйте чистую фильтрованную воду для отопления.

- Если пользоваться грунтовой или известковой водой, то срок эксплуатации котла уменьшится.

Пожалуйста, не добавляйте антифриз в трубу отопления.

- Это может привести к уменьшению срока эксплуатации котла или повреждению запчастей.

Пожалуйста, не используйте алюминиевый материал для распределителя или радиатора отопления.

- Это может привести к эрозии и поломке котла.

Пожалуйста, не меняйте местами трубу обратной тяги и трубу ГВС.

- Это может привести к поломке или неисправностям котла.

Подключение трубы обратной ГВС

- * Параметры трубы : 15A(PT 1/2")
- * Пожалуйста, в качестве водяной трубы используйте соответствующий материал.
- * Пожалуйста, установите клапан подачи воды к трубе обратной тяги ГВС.
- * Пожалуйста, соедините трубы ГВС фитингами для легкого отсоединения.
- * Пожалуйста, не устанавливайте клапан декомпрессии, давление воды должно быть не ниже 5 кг·с/см² (500 кПа).
- * Пожалуйста, установите нагнетательный насос в трубу обратной тяги ГВС в тех участках, где водяное давление низкое.
(но, пожалуйста, устанавливайте насос до определенного уровня воды)
- * Пожалуйста, откройте клапан подачи воды и удалите грязь в трубе перед тем, как соединить трубу обратной тяги ГВС к котлу.
- * После соединения, пожалуйста, проверьте, нет ли протекания.
- * При проверке протекания, после соединения с котлом, пожалуйста, используйте только чистую воду(Нельзя использовать грунтовую или известковую воду).
- * Пожалуйста, после соединения с котлом при необходимости теплоизолируйте трубу обратной тяги ГВС.



Подключение трубы ГВС

- * Параметры трубы : 15А(РТ 1/2")
- * Пожалуйста, в качестве водяной трубы используйте материал, соответствующий стандартам.
- * Пожалуйста, соедините трубы фитингами для легкого отсоединения.
- * Пожалуйста, при необходимости укоротите трубу ГВС насколько возможно.
- * Пожалуйста, по возможности избегайте сложных присоединений к другим трубам.
- * Пожалуйста, следите за тем, чтобы в трубе не накапливался воздух.
- * Пожалуйста, откройте клапан подачи воды и удалите грязь(осадок, отложения и т.д.) в трубе перед тем, как соединить трубу ГВС к котлу.
- * После соединения, пожалуйста, проверьте, нет ли протекания.
- * Пожалуйста, после соединения с котлом теплоизолируйте трубу ГВС.

Подключение отопления

- * Параметры трубы : 20А(РТ 3/4")
- * Пожалуйста, в качестве водяной трубы используйте материал, соответствующий стандартам.
- * Пожалуйста, соедините трубы фитингами для легкого отсоединения.
- * Пожалуйста, не используйте алюминиевый материал для распределителя или радиатора отопления.
- * Это может привести к загрязнению и поломке котла.
- * Пожалуйста, перед установкой трубы произведите чистку, промойте трубу чистой водой. Если этого не сделать, то в котле может произойти поломка.
- * Пожалуйста, используйте чистую воду для отопления(Нельзя использовать грунтовую, известковую воду и антифриз).
- * После соединения, пожалуйста, проверьте нет ли протекания.
- * Пожалуйста, после соединения с котлом теплоизолируйте трубу.
- * После подключения выпустите воздух из трубы.

6. Подключение к электросети

«Предупреждение»

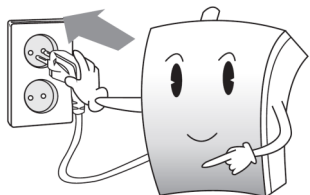

Пожалуйста, установите электропроводку, которая совпадает с питанием котла.

- Правильное электропитание гарантирует нормальную работу данного котла. Если напряжение в сети выше, чем требуется, то может случиться возгорание деталей котла, снизится и эффективность котла.

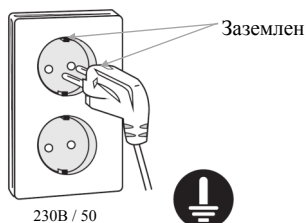

Следует использовать розетку с боковым заземлением.

- Имеется опасность поражения электрическим током.
- Если боковое заземление не предусмотрено, обязательно нужно использовать заземляющий провод.
- В случае повышения напряжения до 230 В в местности с напряжением 110 В создание заземления особенно важно.

Электропроводка

- * Электропроводка должна соответствовать госстандартам.
- * Пожалуйста, не используйте розетку, которая не подходит для других электроприборов в доме.
- * Используйте стабилизатор напряжения, потребляющий не менее 1 кВт/ч.
- * Для защиты котла от резких и сильных скачков напряжения рекомендуется установка стабилизатора напряжения.
- * Запрещается устанавливать электрическую розетку за заднюю стенку котла.
- * Электрическая розетка для питания котла должна быть подключена к электросети дома проводами сечением не менее 1.2 мм²



7. Монтаж дымохода

«Предупреждение»

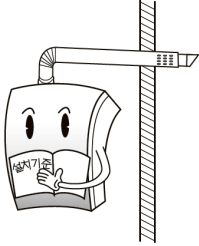

При монтаже дымохода очень важно четко следовать инструкциям.

- Неправильная установка дымохода может привести к утечке выхлопного газа (угарного газа) и удушью, а также плохо повлиять на компоненты котла, сократив его срок эксплуатации.

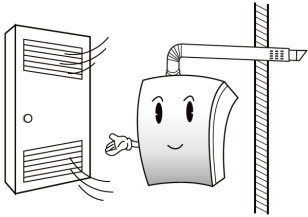

Дымоход должен иметь хороший доступ к внешнему воздуху, а газы, выделяемые из его вентиляционного отверстия ни в коем случае не должны попадать внутрь помещения.

- Это может стать причиной несчастного случая в результате нехватки кислорода и отравления угарным газом.

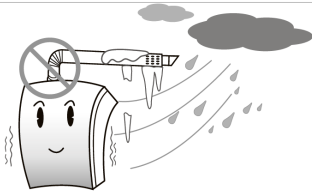

Оборудование следует устанавливать в местах, где редко бывают люди. Оно должно быть надежно укрыто от снега, дождя и ветра.

- Зимой на дымоходе могут образовываться сосульки. Их падение чревато травмами и материальным ущербом.

При установке оборудования следует соблюдать соответствующие нормы монтажа газовых котлов, основанные на действующем законодательстве в сфере газового оборудования.

- Нарушение этих норм может привести к сокращению срока эксплуатации котла, пожару или отравлению угарным газом.

Для подвода и отвода газов с котлами нашего производства следует использовать исключительно трубы одобренных нами производителей (прошедших официальную сертификацию).

- В случае использования труб не одобренных нами производителей может произойти отравление угарным газом. Компания-производитель котла не несет ответственности за нарушение его работы и связанные с этим несчастные случаи, если при монтаже были использованы трубы не одобренных компанией производителей.

7.1. Установка дымохода для закрытого типа (FF)

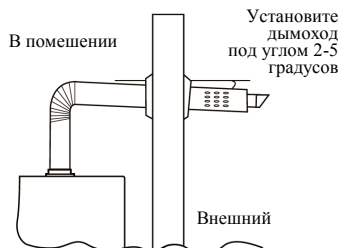

Установите дымоход под углом 2-5 градусов вверх к уровню горизонта, чтобы обеспечить удаление конденсата и защита котла от дождя.

- Может привести к сокращению срока эксплуатации оборудования.

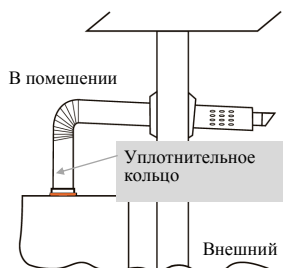

Пожалуйста, проверьте все соединения на дымоходе, нет ли утечки выхлопного газа

- Пожалуйста, установите уплотнительное кольцо во все соединения дымохода во избежание утечки выхлопного газа. После установки проверьте, наличие утечки выхлопного газа.
- Пожалуйста, при необходимости закрепите соединение между дымоходом и котлом с помощью герметика.
- При просочивании выхлопного газа может возникнуть отравление CO.

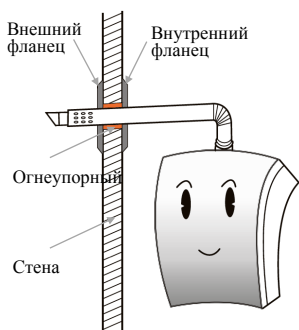

Пожалуйста, покройте стену огнеупорным материалом для того, чтобы в помещение не попадали выхлопные газы.

- Это может стать причиной отравления угарным газом, образовавшимся в результате неполного сгорания вследствие недостатка кислорода.

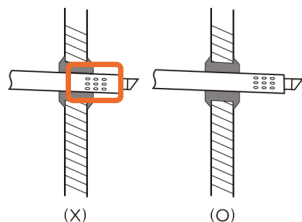

Отверстия подачи и отвода газов дымохода не должны прилегать к стене.

- Это может стать причиной отравления угарным газом, образовавшимся в результате неполного сгорания вследствие недостатка кислорода.



7.2. Правила и способ установки дымохода

- * В качестве материала для дымохода следует использовать листовую нержавеющую сталь либо другой термостойкий металл, устойчивый к коррозии под воздействием конденсата и выхлопных газов.
- * Отверстие подачи воздуха дымохода должно быть удалено от внешней стены как минимум на 50 мм.
- * В пределах 15 мм от верха, низа либо по сторонам от верхней части дымохода не должно быть никаких выступов.
- * Верхушка верхней части должна отстоять от верхнего выступа как минимум на 250 мм.
- * Во избежание попадания в котел конденсата и дождевой воды дымоход следует устанавливать с уклоном вниз под углом в 2-5 градусов.
- * Дымоход должен быть присоединен надежно, чтобы сила в 300 Н (30 кг), примененная в осевом направлении, не могла его сместить.
- * Длина дымохода должна составлять не более 5 м, при этом он может содержать до 2 сгибов.
- * Стену, через которую выходит дымоход, следует обработать огнеупорным покрытием.

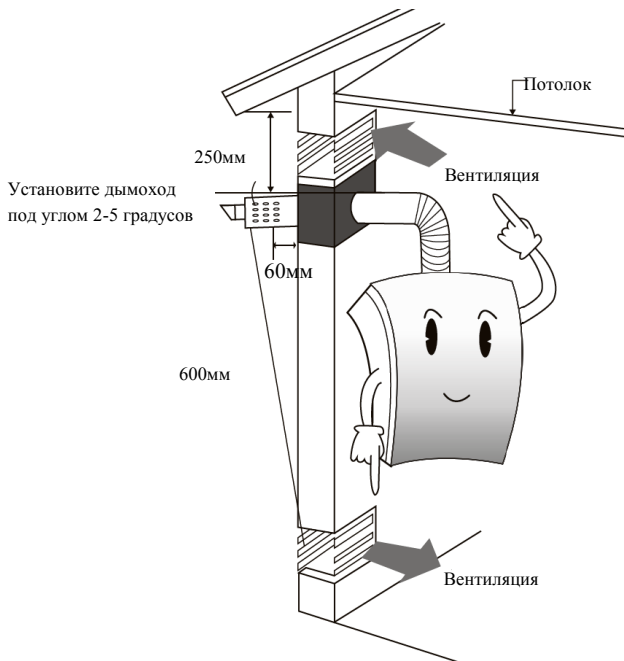

- * На всех соединениях дымохода (отверстие для подачи воздуха, отверстие для отвода газа, гофрированная труба для подачи воздуха) необходимо установить уплотнительные кольца во избежание утечек. После установки необходимо проверить дымоход на герметичность.
- * Место соединения между котелом и вытяжкой следует обработать термостойким силиконом или другим аналогичным материалом (но не гипсоволокнистой лентой) для сохранения герметичности.
- * Во избежание попадания выхлопных газов в помещение зазор между дымоходом и краями отверстия в стене следует заполнить силиконом (чеканка шва).
- * Дымоход следует устанавливать на двух зажимах, закрепленных на внутренней и внешней стенах.

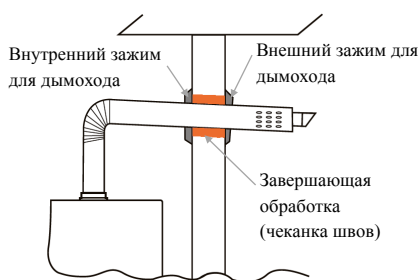
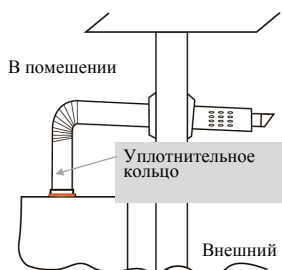

7.3. Расчёт максимальной длины дымохода

⇒ Для каждого типа дымоходов максимальная длина рассчитывается своим способом указанным ниже.

Дымоход из алюминия диаметром 100/60 мм

Максимальный длина прямого дымохода составляет 5 м + первый присоединительный угол, который не учитывается в расчетах.

- Угол 90° эквивалентен 1 м прямой трубы
- Угол 45° эквивалентен 0.5 м прямой трубы

Пример - если мы используем 2 угла 90°, один угол 45° и прямой отрезок трубы 1м, то расчётная длина будет равна $1*2+0.5*1+1 = 3.5$ м

Дымоход из нержавеющей стали диаметром 80/80 мм

Максимальный длина прямого дымохода составляет 10 м

- Угол 90° эквивалентен 1 м прямой трубы
- Угол 45° эквивалентен 0.5 м прямой трубы

Пример - если мы используем 2 угла 90°, один угол 45° и прямой отрезок трубы 2м, то расчётная длина будет равна $1*2+0.5*1+2 = 4.5$ м



7.4. Проверка после установки дымохода

⇒ Для обеспечения нормальной и безопасной работы котла после установки дымохода следует проверить следующие элементы и заменить или доработать те места, где будут выявлены недостатки..

Проверка	Подтверждение
Надежно ли закреплено соединение дымохода?	
Герметичен ли дымоход?	
Установлен ли дымоход под наклоном вниз в 2–5 градусов?	
Нет ли поблизости от дымохода легко воспламеняющихся веществ?	
Не выступает ли верх дымохода из крыши на расстояние, превышающее норму?	
Герметично ли отверстие в стене, через которое проходит дымоход?	
Нет ли поблизости от дымохода опасных веществ (баллонов с газом, баков с топливом)?	
Не превышает ли длина трубы дымохода 5 м, а число ее сгибов меньше 2?	

7.5. Установка коаксиального дымохода

⇒ Необходимо проверить, корректно ли установлен коаксиальный переход.

Коаксиальный переход

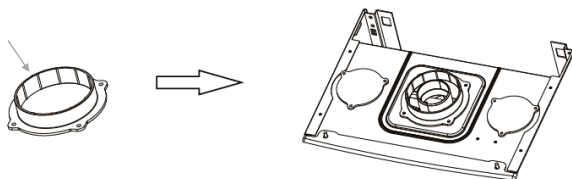

⇒ Коаксиальный переход соединяется с резиновой упаковкой.

Прокладка

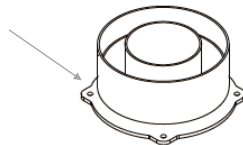

⇒ Трубы для подачи и отвода газов необходимо присоединить к соответствующим отверстиям котла, запечатать лентой и закрепить винтами во избежание отсоединения.

Чистая воздуха

Выхлопный газа

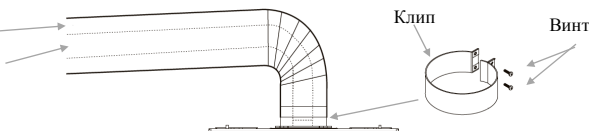

Клип

Винт

7.6. Способ установки корейского коаксиального дымохода(Опционально)

- ⇒ Из двух заглушек трубы подачи воздуха следует снять одну в том месте, где будет соединение. Отсоедините коаксиальный переход.

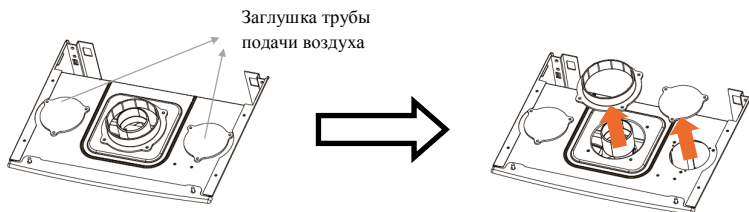

- ⇒ Соедините разъемную муфту дымохода с трубой подачи воздуха.

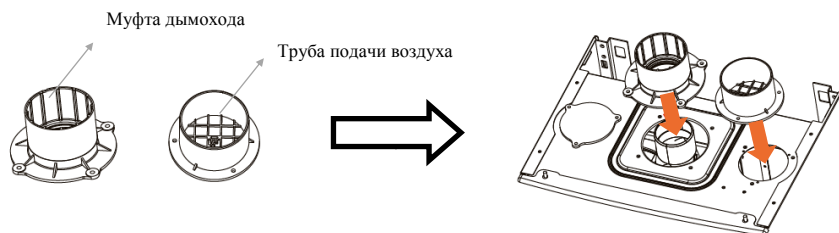

- ⇒ Соедините со съемным дымоходом.

- ⇒ В месте соединения не должно возникнуть разрыва.

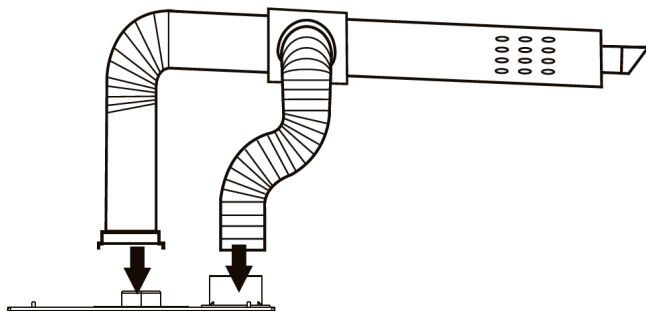



7.7. Правила и способ установки коаксиальный дымоход

- * Расстояние между отверстием коаксиального дымохода и внешней стеной должно составлять не менее 50 мм.
- * Вокруг коаксиального дымохода, а также над ним в радиусе 600 мм (в случае установки радиатора — 300 мм) не должно быть никаких воспламеняющихся материалов.
- * Расстояние между коаксиальным дымоходом и окнами и проемами должно составлять не менее 600 мм во избежание попадания выхлопных газов в помещение.
- * Расстояние между вершиной коаксиального дымохода и верхним выступом должно составлять не менее 250 мм.
- * Во избежание попадания в котел конденсата или дождевой воды коаксиальный дымоход следует устанавливать с наклоном вниз под углом в 2–5 градусов.
- * В качестве материала для коаксиального дымохода следует использовать листовую нержавеющую сталь либо другой термостойкий металл, устойчивый к коррозии под воздействием конденсата и выхлопных газов.
- * Коаксиальный дымоход для отвода газов должна быть присоединена прочно и выдерживать силу в 300 Н (30 кг), примененную в осевом направлении.
- * Если коаксиальный дымоход для отвода газов проходит через стену с воспламеняющейся поверхностью, то вокруг дымоходы на стену следует нанести покрытие толщиной не менее 20 мм из металла или какого-либо иного огнеупорного материала.
- * Во избежание утечек на всех соединениях дымохода для вывода газов необходимо устанавливать уплотнительные кольца, а после установки следует выполнить проверку на герметичность.
- * Место соединения между котлом и дымоходой для вывода газов следует обработать термостойким силиконом или другим аналогичным материалом (но не гипсоволокнистой лентой) для сохранения герметичности.
- * Место прохождения трубы для вывода газов в стене следует зачеканить силиконом во избежание попадания выхлопных газов обратно в помещение (чеканка).
- * При удлинении максимальная протяженность коаксиального дымохода не должна превышать 5 м, а число сгибов должно быть не более 2.
- * В случае удлинения коаксиального дымохода для обеспечения прочности необходимо установить по 1 подвеске (фиксирующему зажиму) на каждые 900 мм длины начиная с точки опоры.

- ⇒ Коаксиальный дымоход должен быть полностью открыт со всех сторон. В тех случаях, когда часть конструкции скрыта в потолке или ином структурном элементе, необходимо обеспечить максимальную герметичность соединения и покрыть его дополнительно металлом или каким-либо иным огнеупорным материалом во избежание утечки выхлопных газов.

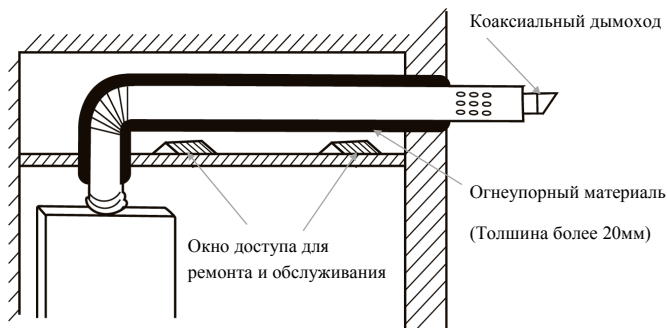

- ⇒ Место соединения также следует непременно обработать термостойким силиконом или другим подобным материалом.
- ⇒ Также необходимо установить окно доступа для ремонта и обслуживания.
- ⇒ Коаксиальный дымоход следует присоединить к газоотводному отверстию котла таким образом, чтобы замыкающее устройство попало в паз.
- ⇒ Убедитесь, что колено и удлинительная труба также попадают в паз.
- ⇒ При соединении колена и удлинительной трубы следует следить за тем, чтобы на швах не возникло разрывов.

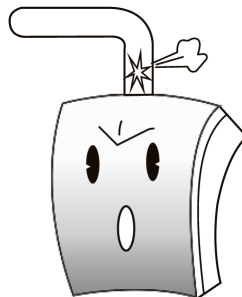
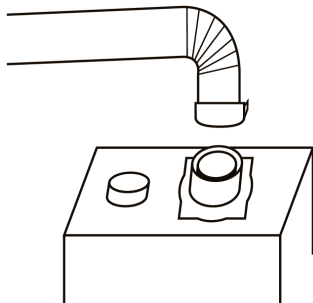

7.8. Правила и способ установки отдельного дымохода с совмещенным вентиляционным колпаком

- * В совмещенной вытяжке используется структура с глухим концом и боковыми отверстиями.
- * Если котел установлен на верхнем этаже, а расстояние от отверстия общей вытяжки до вытяжки котла составляет не более 4 м, следует установить отдельную дымоотводящую трубу (а не присоединять ее к отверстию общей вытяжки.)
- * Совмещенный вытяжной колпак должен находиться на высоте не менее 1,5 м от поверхности крыши(если на крыше имеются выступы, то точка отсчета это их вершина .)
- * Совмещенный вытяжной колпак должен быть открыт от порывов ветра.
- * Дымоотводящая труба должна быть прочно присоединена и выдерживать силу в 300 Н (30 кг), примененную в осевом направлении.
- * Место соединения между котелом и дымоотводящей трубой следует обработать термостойким силиконом или другим аналогичным материалом (но не гипсоволокнистой лентой)(для сохранения герметичности).

7.9. Стандартная установка раздельного дымохода с совмещенным вентиляционным колпаком

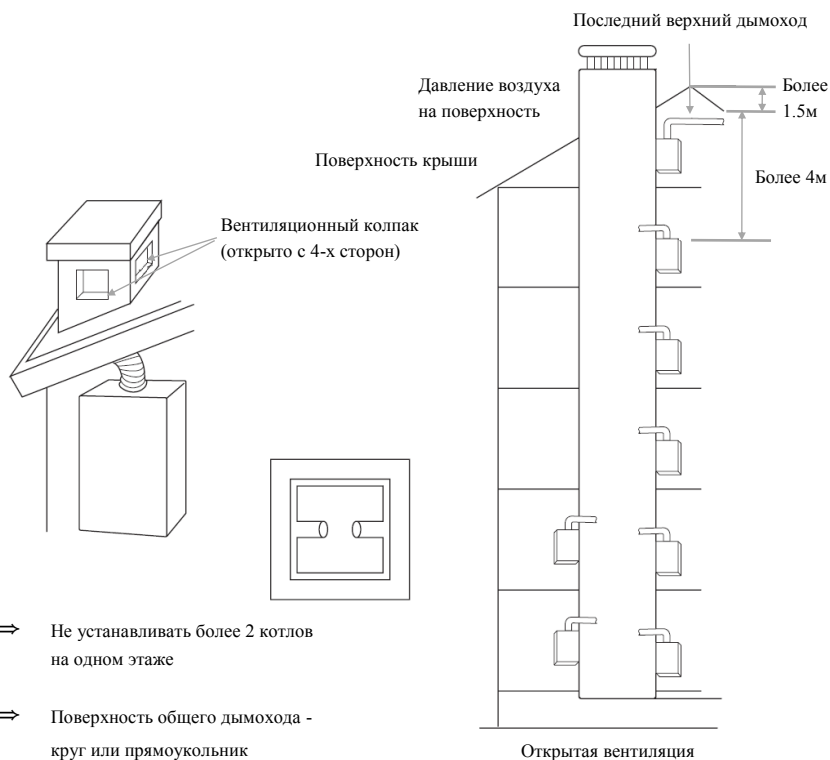

⇒ Не устанавливать более 2 котлов на одном этаже

⇒ Поверхность общего дымохода - круг или прямоугольник (ширина:длина = 1:1.4)

«Пример раздельного дымохода на совмещенном вентиляционном колпаке»

- * Пожалуйста, не присоединяйте к общему дымоходу более 2 котлов с одного этажа.
- * Пожалуйста, не присоединяйте котел к отверстию общего дымохода с помощью кирпичей.
- * Пожалуйста, не пытайтесь помешать потоку выхлопных газов выходить из дымохода.
- * Пожалуйста, для предотвращения попадания встречного ветра установите последний верхний котел на расстояние не менее 4м, от потолка общего блока

7.10. Стандартная установка отдельного дымохода с совмещенным вентиляционным колпаком

- * Для общего дымохода устанавливается соответствующая поверхность в соответствии с законодательством РФ об установке газовых котлов.
- * Пожалуйста, устанавливайте дымоход вертикально. Поверхность под трубу должна быть квадратной, с соотношением ширина : длина, 1:1.4
- * Данные по поверхности дымохода
 - $\text{Площадь поверхности общего дымохода(мм}^2\text{)} = \text{Объем потребления газа(кКал.ч)} * 0.6(\text{мм}^2\text{ч/кКал)} * \text{Показатель одновременного использования котлов(F)} + \text{Горизонтальная поверхность дымохода(мм}^2\text{)} * \text{Максимальное количество дымоходов на одном этаже(=2)}$
- * Показатель одновременного использования котлов(F)

Количество котлов	Показатель одновременного использования	Количество котлов	Показатель одновременного использования котлов
1	1.00	12	0.80
2	1.00	13	0.80
3	1.00	14	0.79
4	0.95	15	0.79
5	0.92	16	0.78
6	0.89	17	0.78
7	0.86	18	0.77
8	0.84	19	0.76
9	0.82	20	0.76
10	0.81	Более 21	0.75
11	0.80		

«Внимание»

- * Для подвода и отвода газов с котлами нашего производства следует использовать исключительно трубы одобренных нами производителей (прошедших официальную сертификацию).
- * В случае использования труб не одобренных нами производителей может произойти отравление угарным газом.
- * Компания-производитель бойлера не несет ответственности за нарушение его работы и связанные с этим несчастные случаи, если при монтаже были использованы трубы не одобренных компанией производителей.

8. Установка дополнительного пульта(Опционально)

8.1. Место установки

- * Установка выполняется преимущественно возле стены отапливаемого помещения.
- * Оборудование устанавливается на высоте 1,2–1,5 м от пола в хорошо проветриваемом помещении.
- * Не рекомендуется устанавливать оборудование в помещениях, открытых для прямого солнечного света, с высокой температурой, повышенной влажностью, риском попадания влаги, легко доступных для детей, а также в ванной.
- * Комнатный термостат следует устанавливать в помещении, в котором его будет легко регулировать, а после установки необходимо бережно обращаться с ручкой регулирования температуры воды для отопления.
- * Комнатный термостат предпочтительно устанавливать в помещении, где есть место для его демонтажа в случае ремонта.
- * При установке комнатного термостата не следует нажимать на него или как-либо еще применять к нему чрезмерную силу.

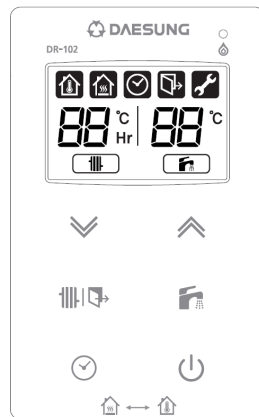



8.2. Способ установки

⇒ Установка комнатного пульта на распределительной коробке

1. Снять заднюю крышку комнатного пульта, затем прикрепить ее к распределительной коробке при помощи 2 (4*3,5) винтов с потайной головкой.

* Не путайте верх и низ задней крышки.

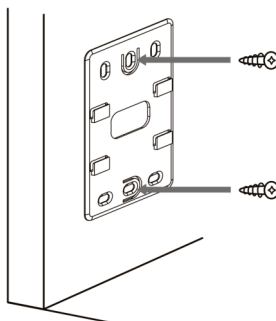

2. Провода комнатного пульта, выходящие из котла (2 провода) следует подсоединить к 2 коннекторам сзади термостата, после чего поместить в канавку для проводов.

3. Чтобы зафиксировать пульт, его нужно вставить в кронштейн, задвинуть, слегка потянув вниз.

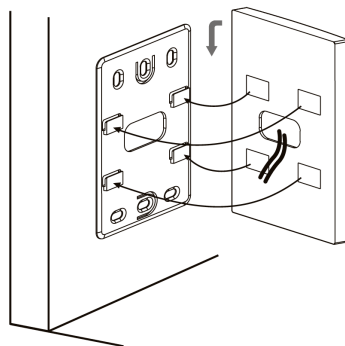

⇒ Установка комнатного пульта на деревянной или бетонной стене

1. Кронштейн пульта следует зафиксировать шурупами.

* Для крепления на бетонной стене в ней выполняются отверстия (диаметром 3,5* и глубиной 30 мм), а затем кронштейн и задняя крышка прикрепляются на дюбелях.

2. 2 провода для пульта, выходящие из котла, следует присоединить к 2 коннекторам для проводов сзади термостата, а затем поместить в канавку для проводов.

3. Чтобы зафиксировать пульт, его нужно вставить в кронштейн, задвинуть, слегка потянув вниз.

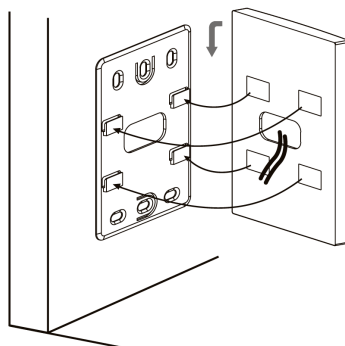

9. Эксплуатация

⇒ Пожалуйста, передайте инструкцию пользователю.

Этап	Комментарии
Подготовка	⇒ Проверьте, правильно ли установлены котел и трубы. (Пожалуйста, следите за соблюдением госстандартов)
	⇒ Пожалуйста, откройте все клапаны отопления. (Все клапаны, связанные с водой должны быть открыты)
Проверка работы	⇒ Пожалуйста, включите электропитание.
	⇒ Пожалуйста, подайте воду в трубу отопления. 1) Пожалуйста, откройте клапан водомера и трубу ГВС в нижней части котла. 2) Пожалуйста, поверните клапан подачи воды против часовой стрелки и подайте воду. 3) Если манометр показывает 1-2 бар(98-196 Па), вода подается достаточно. ⇒ Пожалуйста, подайте воду в конденсационный котел. Проверьте, слита ли вода (Пожалуйста, установите шланг слива после проверки) *Если вода подается через трубу конденсата, пожалуйста, вернитесь к исходному положению.
	⇒ Воздух в газовой трубе. 1) Пожалуйста, откройте клапан подачи газа. Пожалуйста, проверьте давление подаваемого газа. 2) Пожалуйста, включите контроллер температуры, затем установите температуру отопления. 3) Пожалуйста, проверьте, правильно ли работает котел? Если котел не работает, а лампа горит 1 минут после включения, пожалуйста, повторите пункт 2. Пожалуйста, откройте вентиляционное отверстие газовой трубы.
Защита от замерзания и чистка котла	⇒ Пожалуйста, после завершения испытания котла, включите температурный контроллер. ⇒ Пожалуйста, проверьте теплоизоляцию всех труб котла. ⇒ Пожалуйста, проверьте нет ли вокруг котла горячих материалов, и уберите их, если имеются.



10. Технические характеристики

Модель			E12	E14	E17	E21	E25					
Назначение			Настенный двухконтурный котел									
Тип газа			Природный / Сжиженный									
КПД		%	91									
Номинальная мощность	Отопление	кВт	12	14	17	21	25					
	ГВС	кВт	17	17	21	25	25					
Площадь отопления		м ²	120	140	170	210	250					
Диапазон регулировки температуры		Отопление	40–80									
		ГВС	37–60									
Рабочего давления	Макс.	Отопление	бар									
		ГВС						3				
	Мин.	Отопление						0.5				
		ГВС										
Производительность ГВС		ΔT=25°C	л/м	9.7	9.7	12.1	14.3	14.3				
		ΔT=40°C	л/м	6.1	6.1	7.5	9.0	9.0				
Номинальный расход газа (Отопление)		Природный	м ³ /ч	1.42	1.65	1.99	2.47	2.98				
		Сжиженный	кг/ч	1.17	1.35	1.48	1.83	2.21				
Давление газа на входе		Природный	10–25									
		Сжиженный	28–37									
Напряжение		В/Гц	230/50									
Расход электричества		Вт	102	102	102	110	110					
Диаметры дымохода		мм	60/100(80/80)									
Размер соединительных труб		Отопление	G 3/4"									
		ГВС	G 1/2"									
		ГАЗ	G 3/4"									
Размер (ШХДХН)		мм	410X700X325									
Вес		кг	33	33	33	34	34					

Схема установки котла

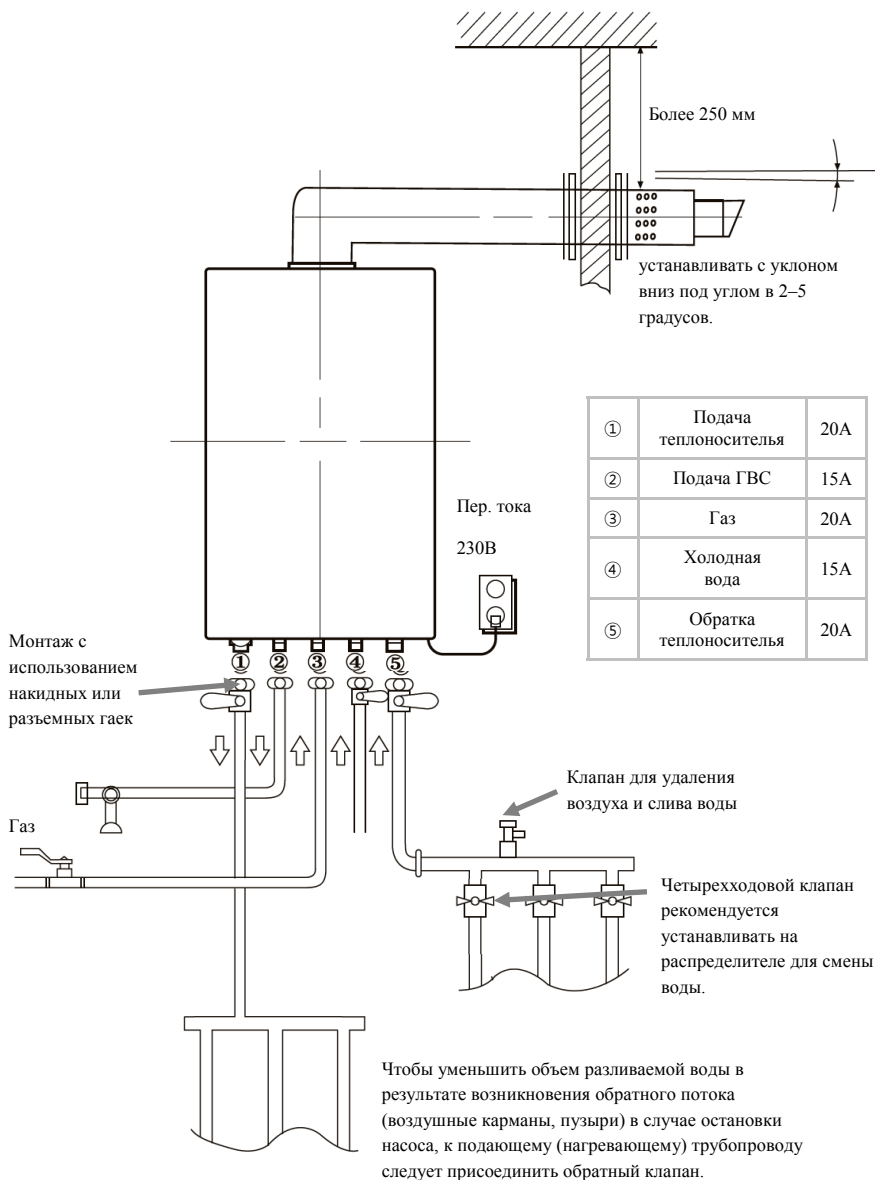

Конструкция котла

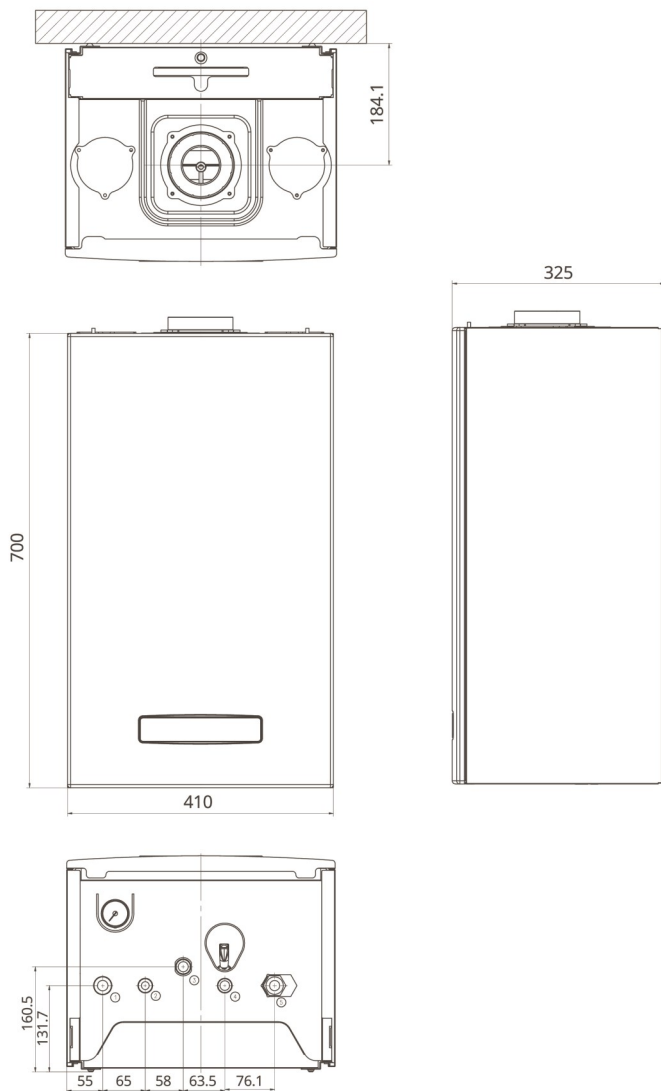

Конструкция котла

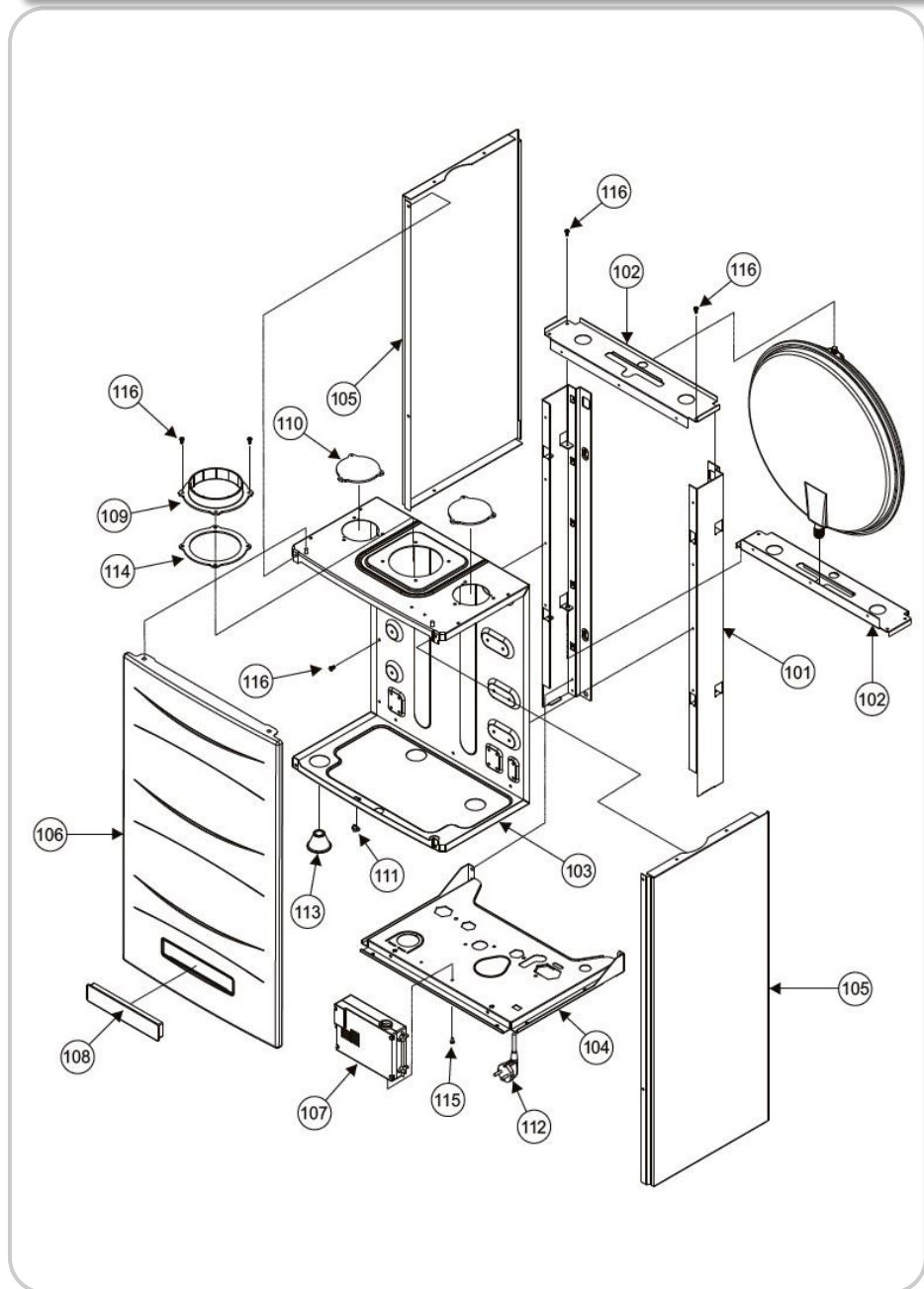



Конструкция котла

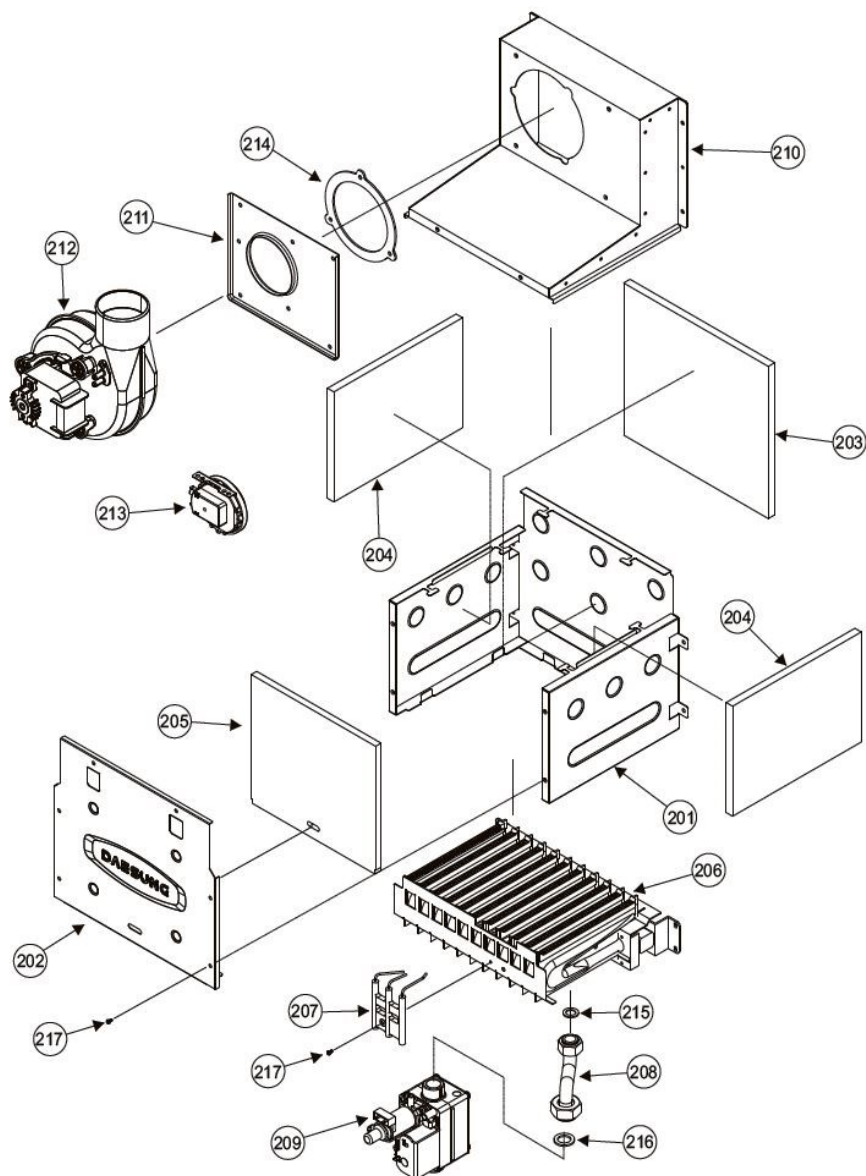

Конструкция котла

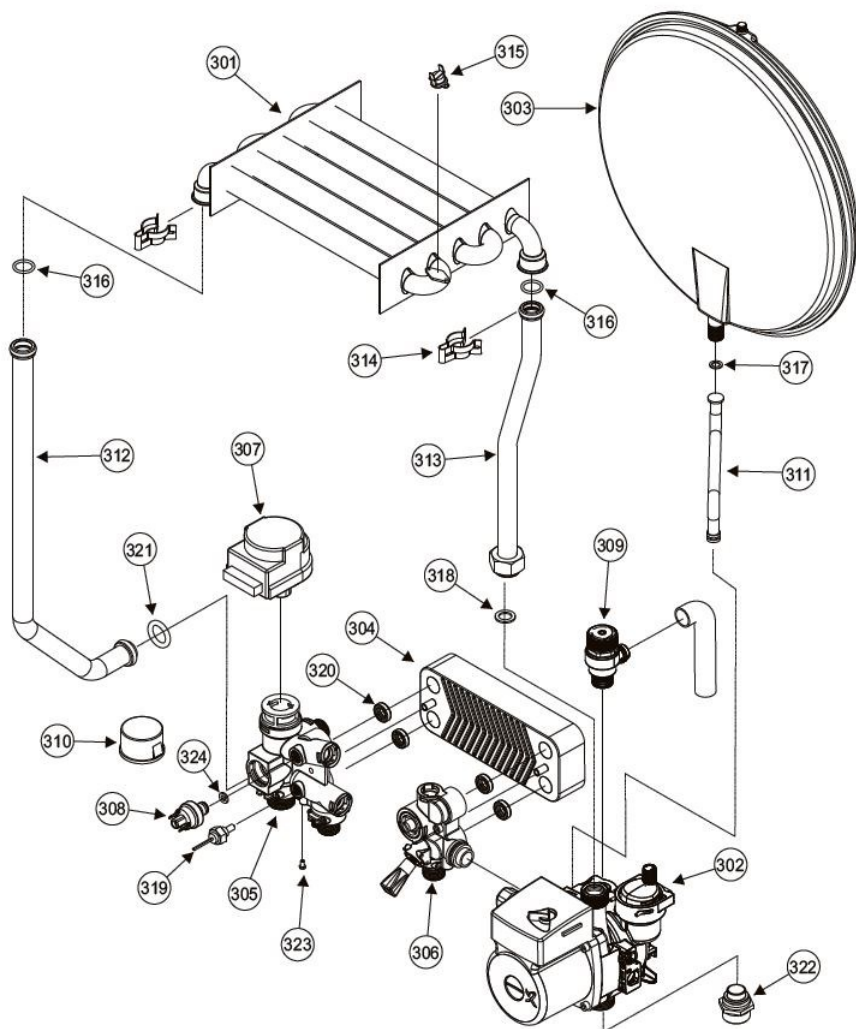



Конструкция котла

NO	Part NO	Part Name
101	53012227	Chassis frame
102	53012233	Expansion tank bracket
103	53012224	Chassis chamber
104	53012225	Chassis bottom
105	53012226	Chassis side
106	52010711	Chassis case
107	52082121	Main controller
108	52082122	Thermostat
109	53050181	Coaxial connector
110	53040180	Intake cover
111	53041048	APS connector
112	53131036	Power cord
113	53080467	Seal rubber
114	53090534	Coaxial connector gasket
115	53100307	Screw(M4X7)
116	53100051	Screw(Self-tapping)
201	53012228	Combustion surround
202	53012229	Combustion front
203	53090532	Combustion ceramic board rear
204	53090533	Combustion ceramic board side
205	53090531	Combustion ceramic board front
206	52020542	Burner assembly(12~17kW)
	52020543	Burner assembly(21~25kW)
207	52020544	Spark plug/Flame rod
208	52091494	Gas pipe
209	52030346	Gas valve
210	52130804	Hood assembly
211	53012234	Fan bracket(12~17kW)
	53012236	Fan bracket(21~25kW)
212	52100519	Fan
213	52100520	Air pressure switch(12~17kW)
	52100521	Air pressure switch(21~25kW)

NO	Part NO	Part Name
214	53090535	Fan bracket gasket
215	53080043	1/2" Packing
216	53080176	3/4" Packing
217	53100051	Screw(Self-tapping)
301	52070808	Heat exchanger(12~17kW)
	52070809	Heat exchanger(21~25kW)
302	52050242	Pump(with air-vent)
303	52070807	Expansion tank
304	52060598	Plate to plate heat exchanger(12~17kW)
	52060599	Plate to plate heat exchanger(21~25kW)
305	52060595	Outlet block
306	52060596	Cold water block(12~17kW)
	52060597	Cold water block(21~25kW)
307	52050244	3-Way motor
308	52060600	Pressure switch
309	52060601	Pressure relief valve
310	52082120	Pressure gauge
311	52091497	Expansion tank pipe
312	52091495	Supply pipe
313	52091496	Return pipe
314	53012239	Pipe clip
315	52080390	Bi-metal
316	53080465	P18 O-ring
317	53080181	3/8" Packing
318	53080176	3/4" Packing
319	53131034	DHW temperature sensor
320	53080466	P17 O-ring
321	53030316	Return nipple
322	53100305	Screw(M6X10)
323	53080463	1/4" Packing

Конструкция котла

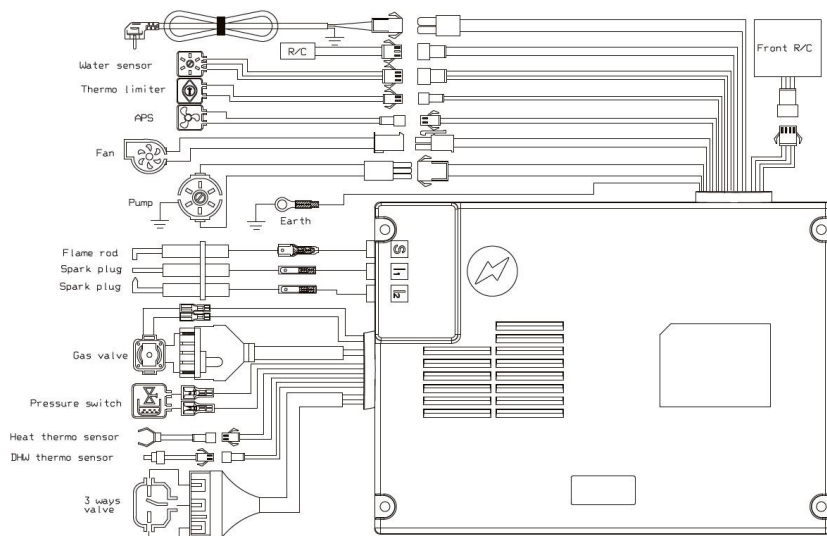

MEMO

MEMO

Large empty rectangular area for notes or instructions.

MEMO

MEMO

Large empty rectangular area for notes or instructions.

